

Pattern EWU AQ/C Turnier Cunersdorf 03.-05.05.2024

für RR !!! aus Patternbook 2023 !!!

Ranch Riding Pattern hängen dieser Datei an

Q LK 1/2 sen	15
Q LK 1/2 B	15
Q LK 1/2 jun	15
LK 1/ 2 A sen.	13
LK 1-3 B	15
LK 1/2 jun	13
LK 3A	22
LK 4/5 A	26
LK 4/5 B	26

Western Riding

Q LK 1/2 sen	1
Q LK 1/2 B	1
Q LK 1/2 jun	6
LK 1 A	9
LK 1 B	9
LK 1/2 jun	8
LK 2 A	9
LK 3A	15
LK 3B	15

Reining

Q LK 1/2	6
LK 1 /2	4
LK 3A B	4

Superhorse

Q LK 1/2	2
LK 1/2 A B	1

Jungferde Basis

4jährig	3
5jährig	4

Jungferde Trail

4jährig	5
5jährig	6

Jungferde Ranch Riding

4jährig	3
5jährig	4

Jungferde Reining

4jährig	1
5jährig	1

Youngstars Reining 6 j.	6
Youngstars Challenge 6 j.	3

Western Horsemanship

Q LK 1/2	3
Q LK 1/2 B	3

Showmanship at Halter

Q LK 1/2	12
Q LK 1/2 B	12

LK 1/2 ~~V~~ sen & LK1/2 jun

#13 Ranch Riding

Arenagröße min. 20 x 40 Meter

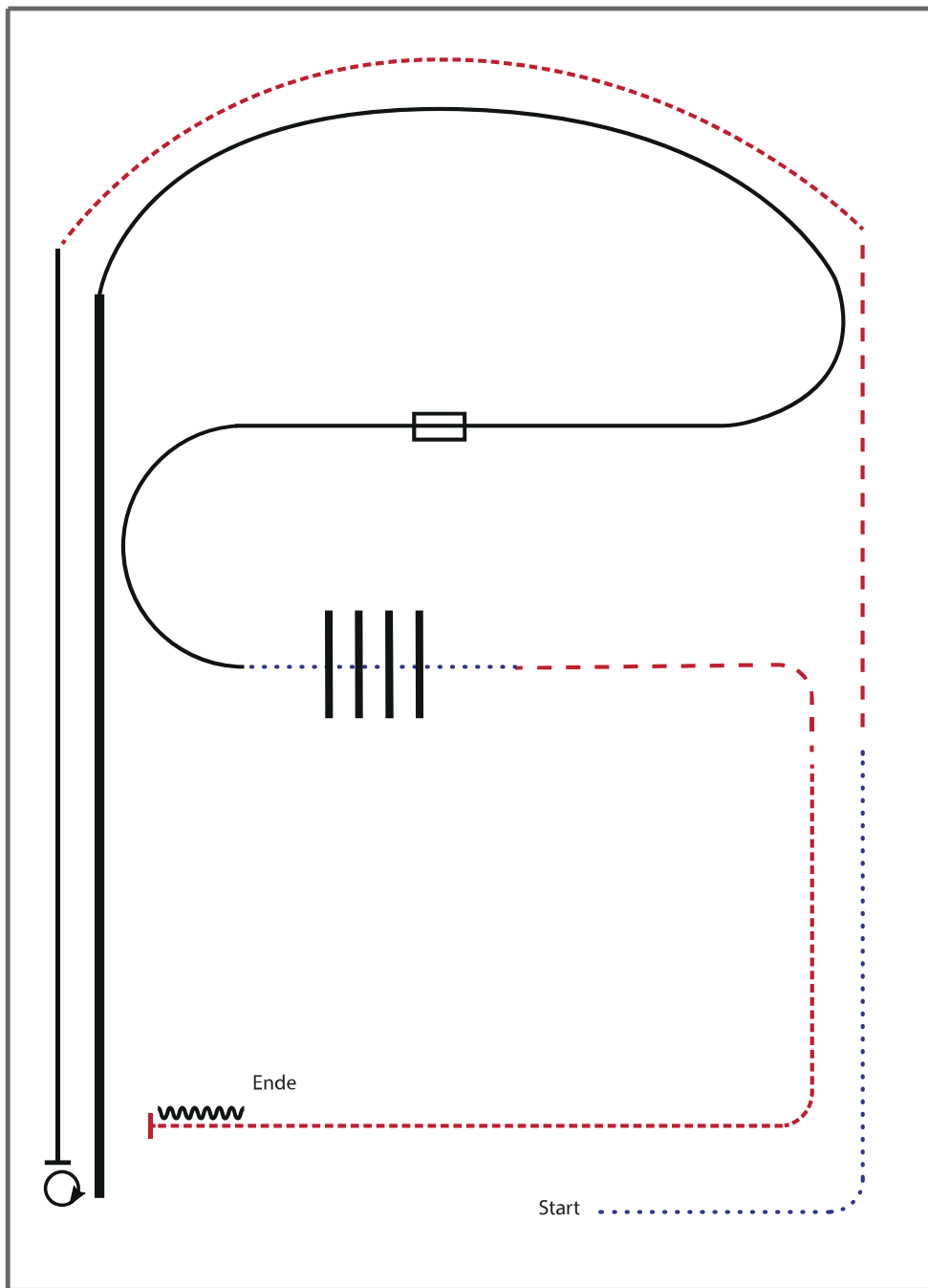

- 1) WALK
- 2) TROT
- 3) EXTENDED TROT
- 4) LOPE LL
- 5) STOP, 540° TURN RIGHT
- 6) EXTENDED LOPE RL
- 7) LOPE RL
- 8) CHANGE LEADS (SIMPLE OR FLYING), LOPE LL
- 9) WALK
- 10) WALK OVER
- 11) TROT
- 12) EXTENDED TROT
- 13) STOP, BACK UP

Walk (Schritt)	
extended Walk	
Trot/Jog (Trab)	
Extended Trot	
Lope (Galopp)	
Extended Lope	
Back Up (Rückwärtsrichten)	
Lead Change (Galoppwechsel)	
Turn	

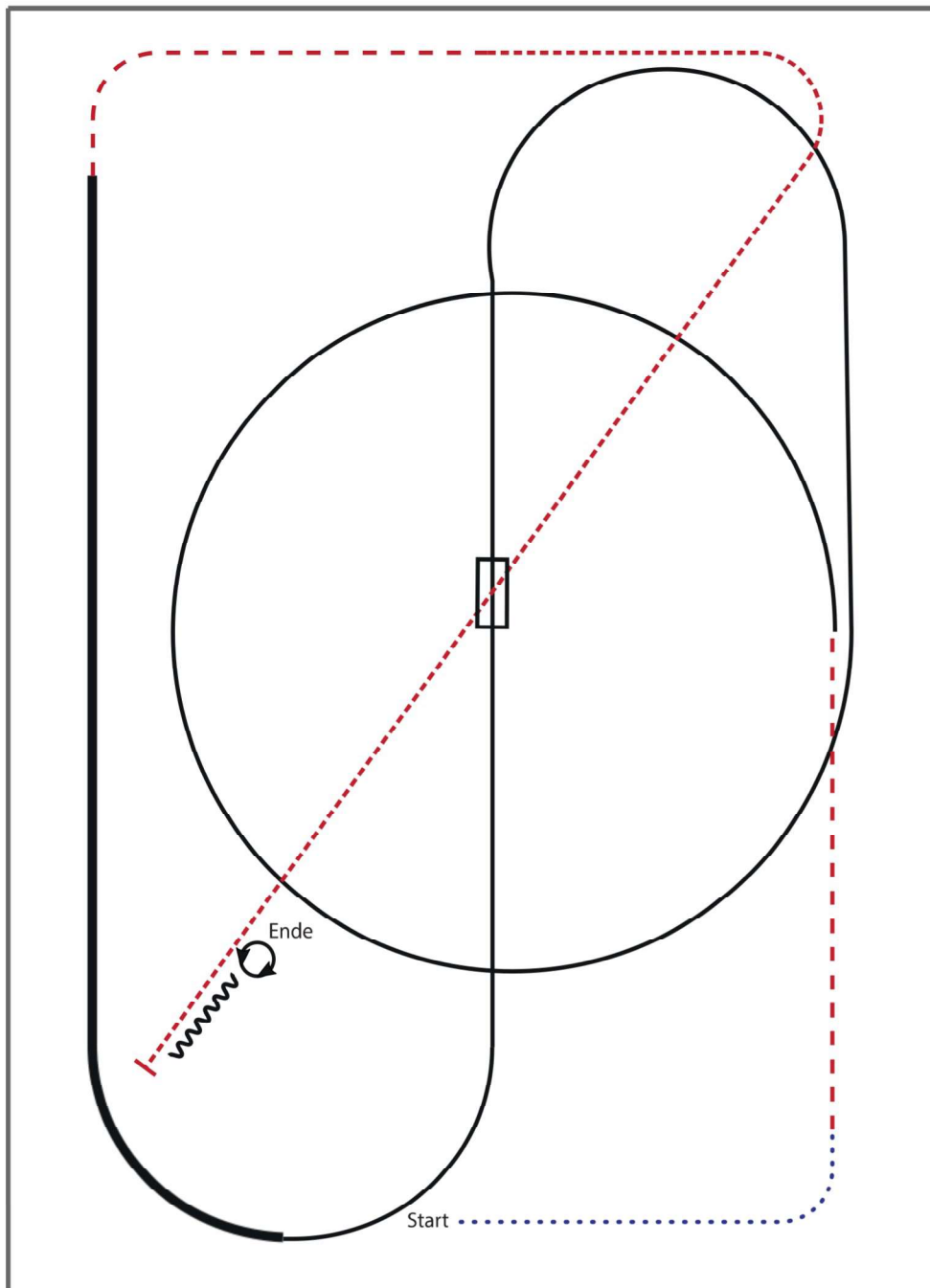

- 1) WALK
- 2) TROT
- 3) LOPE LL CIRCLE
- 4) CHANGE LEADS (SIMPLE OR FLYING)
- 5) LOPE RL
- 6) EXTENDED LOPE RL
- 7) TROT
- 8) EXTENDED TROT
- 9) STOP, BACK UP
- 10) 360° TURNS (EACH DIRECTION)

Walk (Schritt)	
extended Walk	
Trot/Jog (Trab)	
Extended Trot	
Lope (Galopp)	
Extended Lope	
Back Up (Rückwärtsrichten)	
Lead Change (Galoppwechsel)	
Turn	

#22 Ranch Riding

Arenagröße min. 20 x 40 Meter

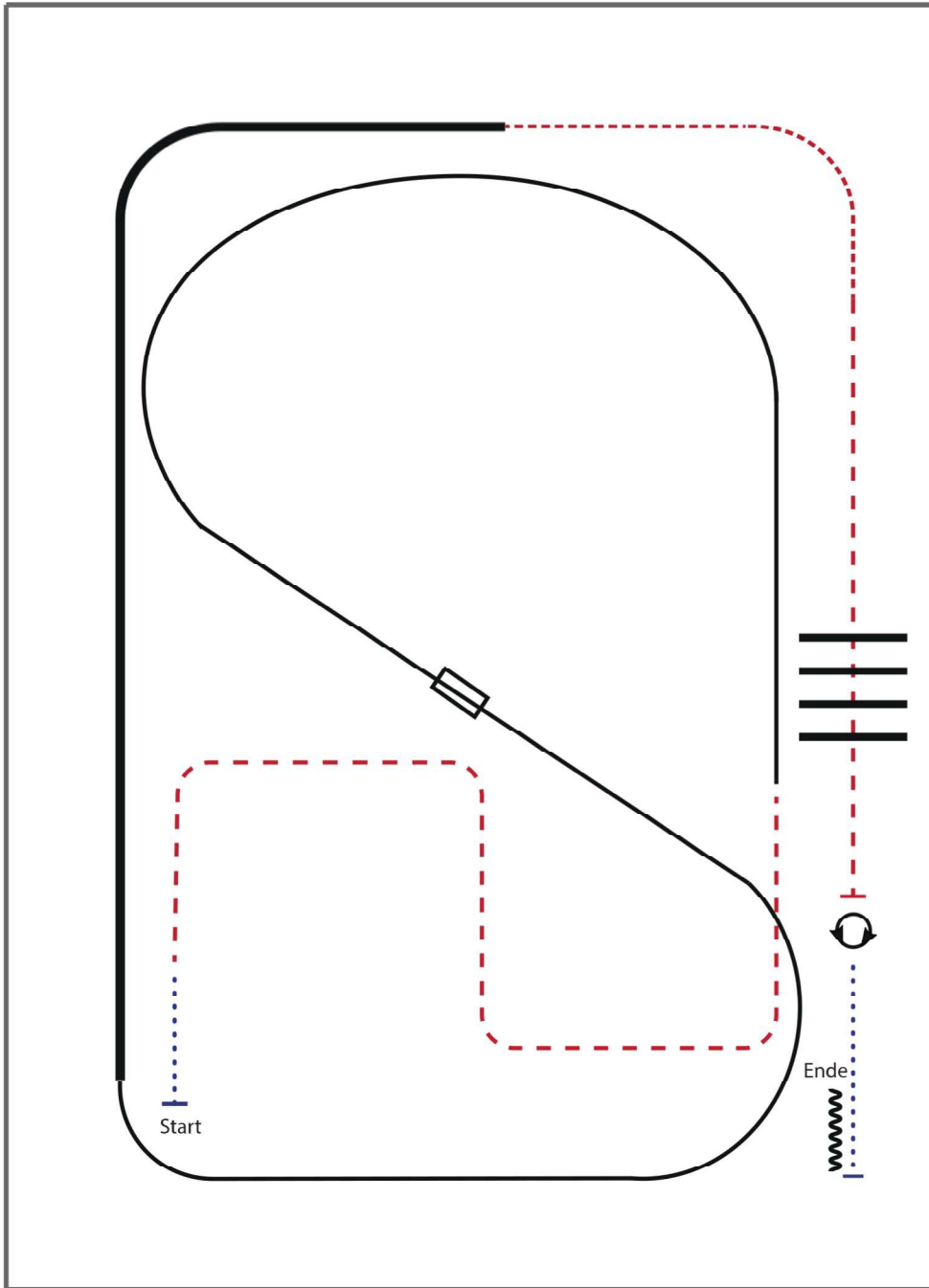

- 1) WALK
- 2) TROT
- 3) LOPE LL
- 4) CHANGE LEADS (SIMPLE OR FLYING)
- 5) LOPE RL
- 6) EXTENDED LOPE RL
- 7) EXTENDED TROT
- 8) TROT
- 9) TROT OVER
- 10) STOP, TURNS 360° (EACH DIRECTION)
- 11) WALK, STOP, BACK UP

Walk (Schritt)	
extended Walk	
Trot/Jog (Trab)	
Extended Trot	
Lope (Galopp)	
Extended Lope	
Back Up (Rückwärtsrichten)	
Lead Change (Galoppwechsel)	
Turn	

#26 Ranch Riding LK 4/5 Arenagröße min. 20 x 40 Meter

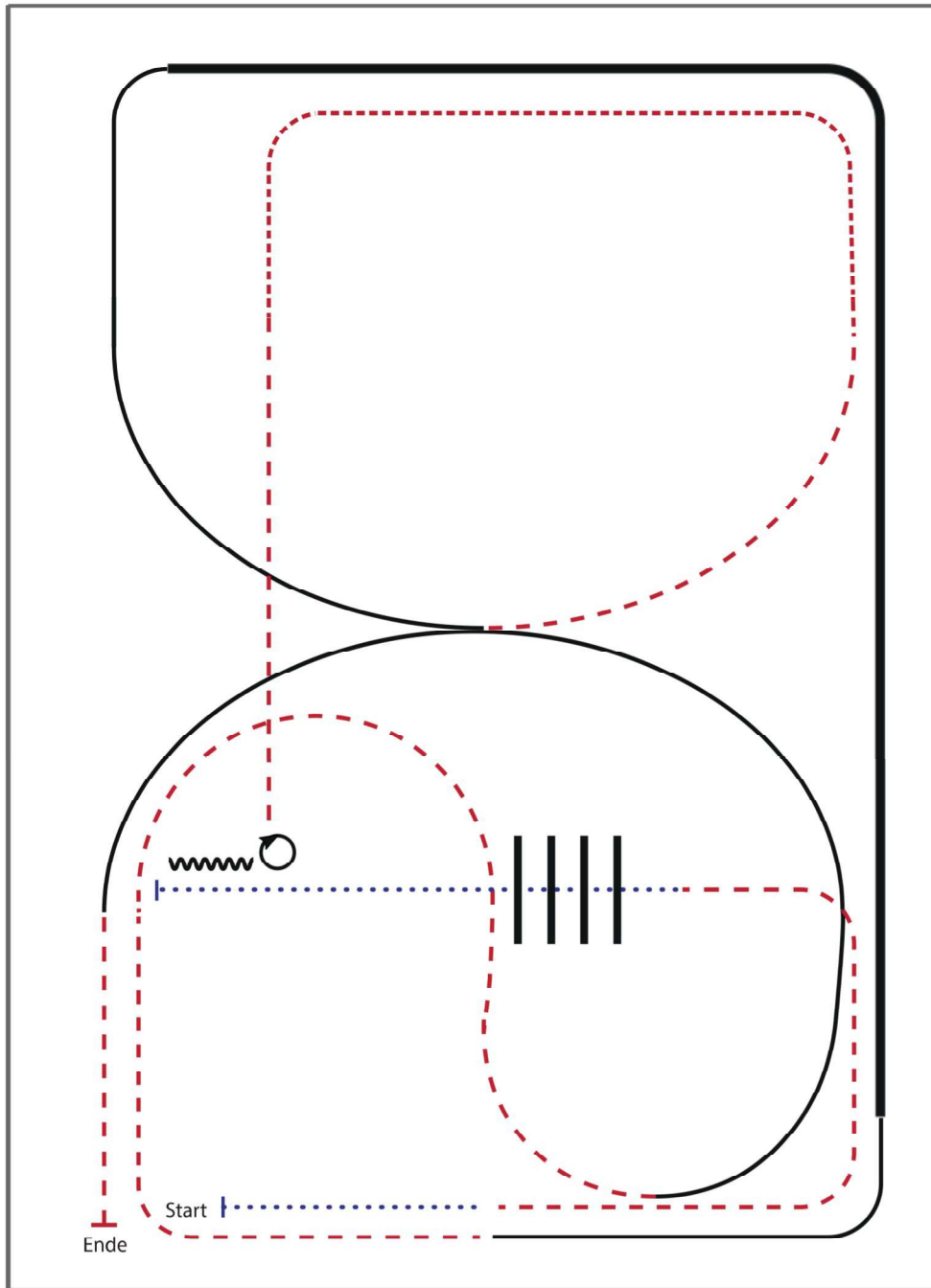

- 1) WALK
- 2) TROT
- 3) WALK OVER, WALK
- 4) STOP, BACK UP, 90° TURN RIGHT
- 5) TROT, EXTENDED TROT, TROT
- 6) LOPE RL
- 7) EXTENDED LOPE RL, LOPE RL
- 8) TROT
- 9) LOPE LL
- 10) TROT, STOP

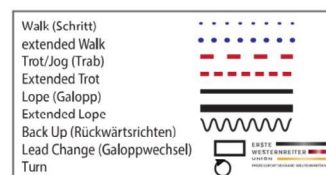

Walk Trot Ranch Riding

- 1) Anhalten und Grüßen
- 2) Schritt über 4 Stangen Hier Text eingeben
- 3) Trot bis C
- 4) Stop, Hinterhandwendung rechts oder Links 360Grad
- 5) Extended Trot bis D
- 6) Schritt bis E
- 7) Stop Rückwärtstrichten, Arena verlassen

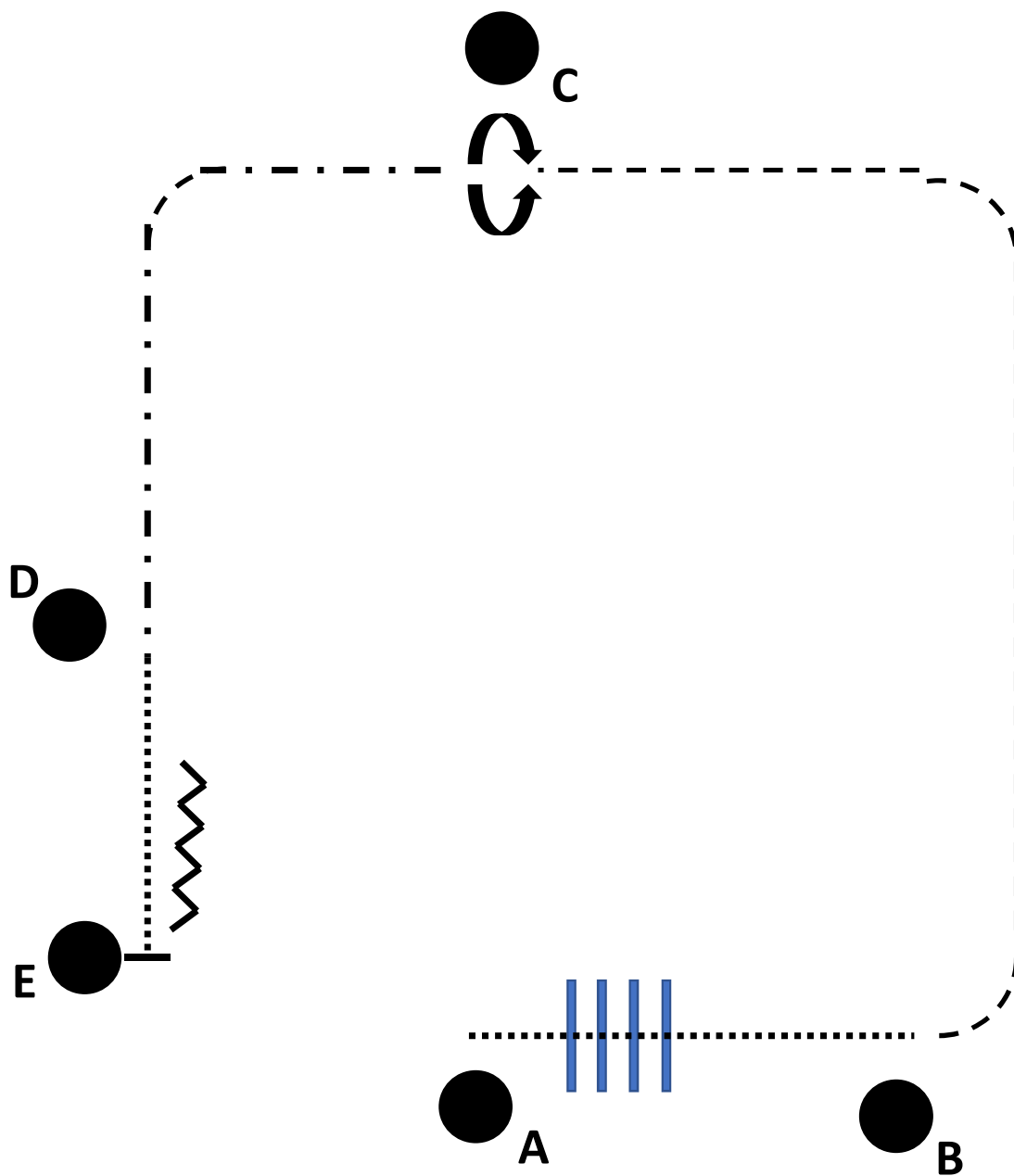

Western Riding Pattern 1

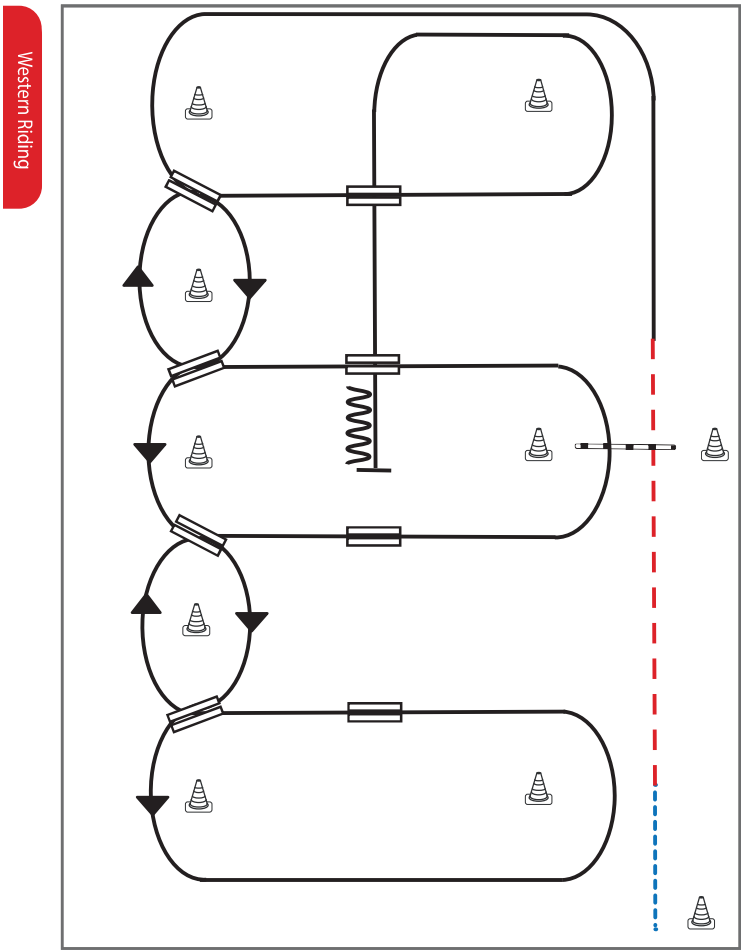

Western Riding

- 1) Schritt vom Start-Pylon zum ersten Marker, Übergang zum Trab, Trab über die Stange
- 2) Übergang zum Linksgalopp, Galopp an der kurzen Seite
- 3) 1. Galoppwechsel auf der Linie
- 4) 2. Galoppwechsel auf der Linie
- 5) 3. Galoppwechsel auf der Linie
- 6) 4. Galoppwechsel auf der Linie, Galopp an der kurzen Seite
- 7) 1. Galoppwechsel mit Seitenwechsel
- 8) 2. Galoppwechsel mit Seitenwechsel
- 9) Galopp über die Stange
- 10) 3. Galoppwechsel mit Seitenwechsel
- 11) 4. Galoppwechsel mit Seitenwechsel
- 12) Mitte der kurzen Seite abwenden, Stop auf Höhe des Mittelmarkers, Rückwärtsrichten

Legende:

- Schritt
- - - - - Trab
- Galopp
- ==== Wechselzone
- ~~~~ Rückwärts

Western Riding Pattern 6 (für Junior-Pferde)

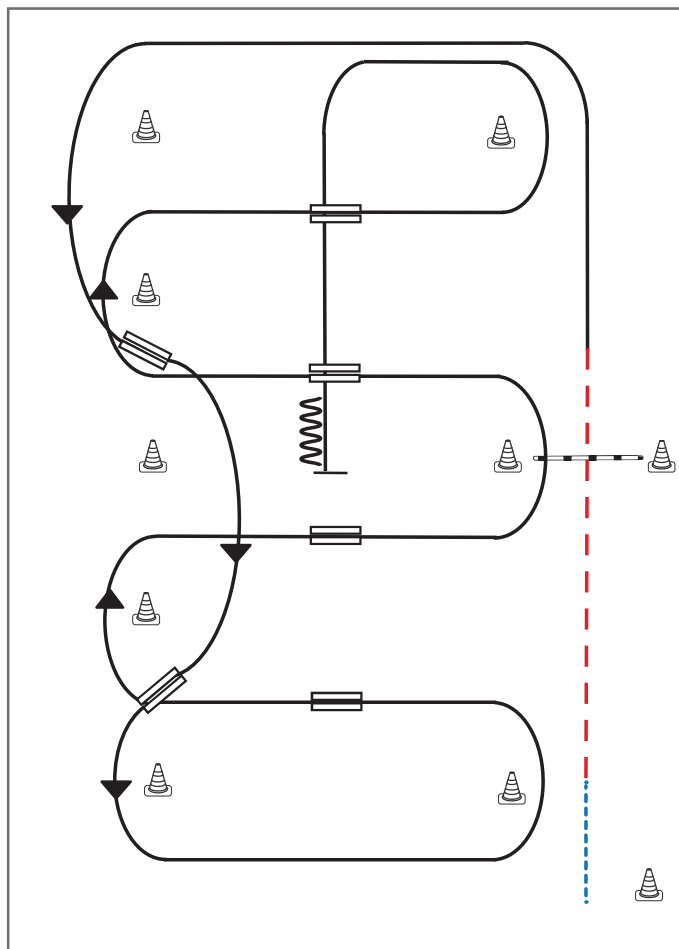

Western Riding

- 1) Schritt vom Start-Pylon zum ersten Marker, Übergang zum Trab, Trab über die Stange
- 2) Übergang zum Linksgalopp, Galopp an der kurzen Seite
- 3) 1. Galoppwechsel auf der Linie
- 4) 2. Galoppwechsel auf der Linie
- 5) 1. Galoppwechsel mit Seitenwechsel
- 6) 2. Galoppwechsel mit Seitenwechsel
- 7) Galopp über die Stange
- 8) 3. Galoppwechsel mit Seitenwechsel
- 9) 4. Galoppwechsel mit Seitenwechsel
- 10) Mitte der kurzen Seite abwenden, Stop auf Höhe des Mittelmarkers, Rückwärtsrichten

Legende:

- Schritt
- Trab - - - - -
- Galopp —————
- Wechselzone
- Rückwärts ~ ~ ~ ~ ~

Western Riding Pattern 8 (für Junior-Pferde)

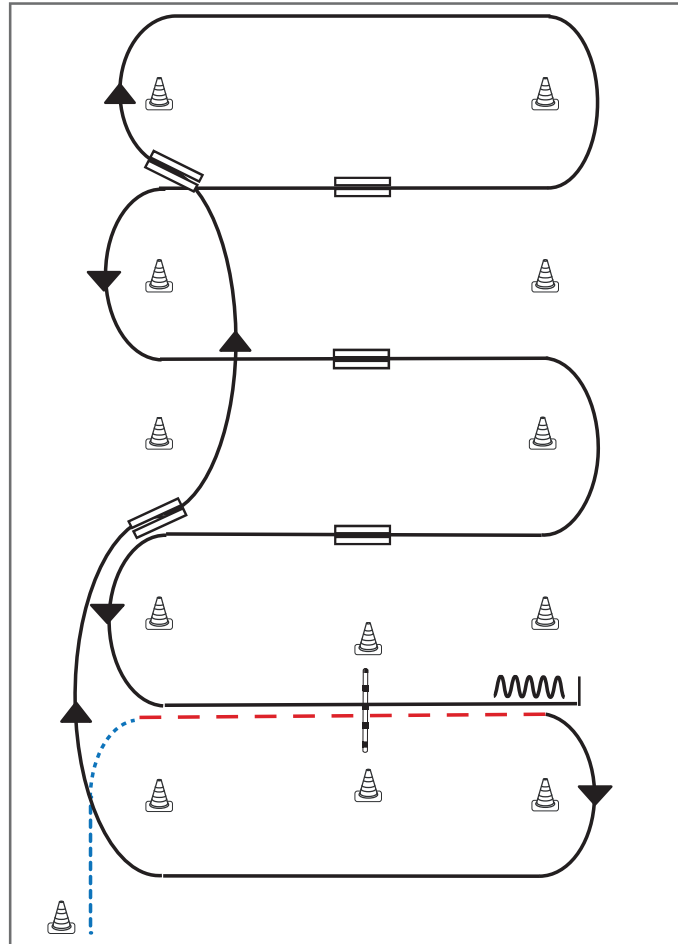

Western Riding

- 1) Schritt vom Start-Pylon, Übergang zum Trab zwischen den Markern, Trab über die Stange
- 2) Übergang zum Rechtsgalopp zwischen den Markern, Galopp an der kurzen Seite
- 3) 1. Galoppwechsel auf der Linie
- 4) 2. Galoppwechsel auf der Linie
- 5) 1. Galoppwechsel mit Seitenwechsel
- 6) 2. Galoppwechsel mit Seitenwechsel
- 7) 3. Galoppwechsel mit Seitenwechsel
- 8) Galopp über die Stange
- 9) Stop zwischen den Markern, Rückwärtsrichten

Legende:

- Schritt: 
- Trab: 
- Galopp: 
- Wechselzone: 
- Rückwärts: 



Western Riding Pattern 9

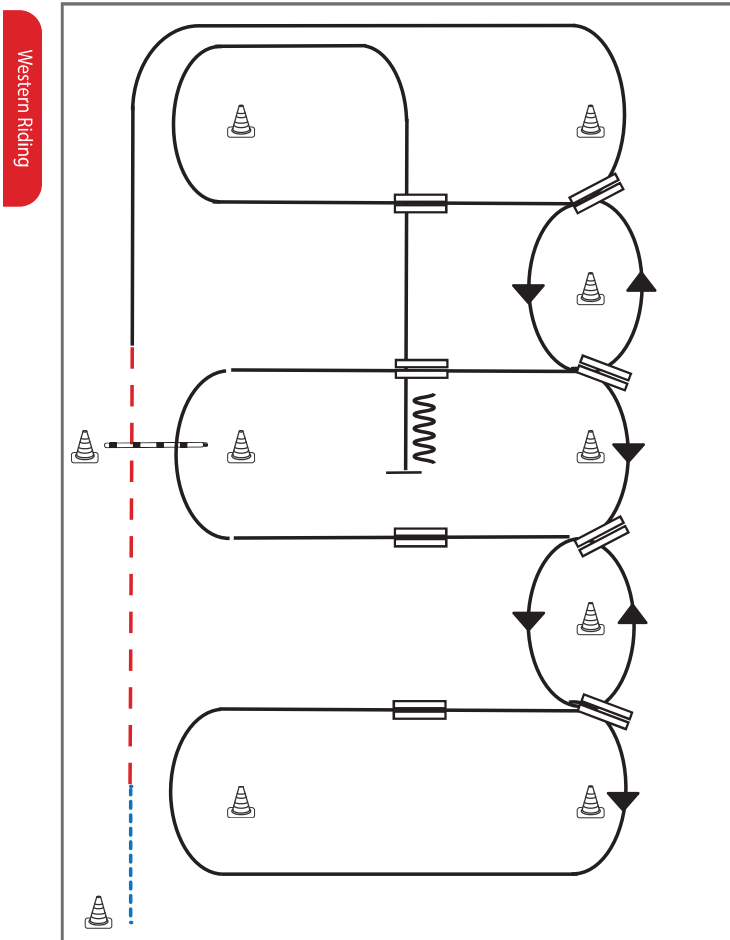

Western Riding

- 1) Schritt vom Start-Pylon zum ersten Marker, Übergang zum Trab, Trab über die Stange.
- 2) Übergang zum Rechtsgalopp, Galopp an der kurzen Seite
- 3) 1. Galoppwechsel auf der Linie
- 4) 2. Galoppwechsel auf der Linie
- 5) 3. Galoppwechsel auf der Linie
- 6) 4. Galoppwechsel auf der Linie, Galopp an der kurzen Seite
- 7) 1. Galoppwechsel mit Seitenwechsel
- 8) 2. Galoppwechsel mit Seitenwechsel
- 9) Galopp über die Stange
- 10) 3. Galoppwechsel mit Seitenwechsel
- 11) 4. Galoppwechsel mit Seitenwechsel
- 12) Mitte der kurzen Seite abwenden, Stop auf Höhe des Mittelmarkers, Rückwärtsrichten

Legende:

- Schritt
- Trab
- Galopp
- Wechselzone
- Rückwärts

Western Riding Pattern 15 (für Junior-Pferde)

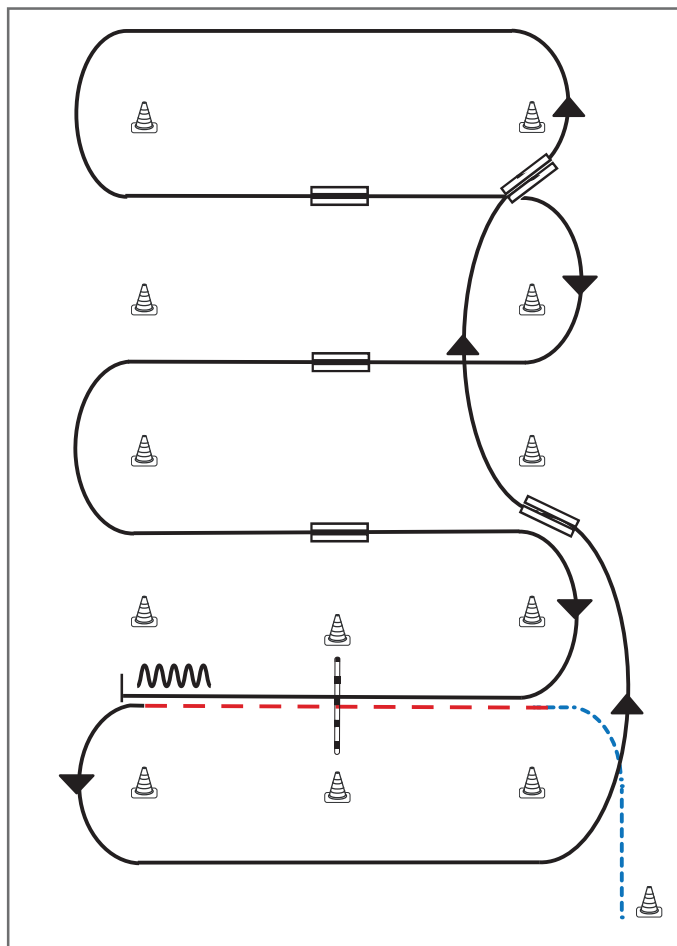

Western Riding

- 1) Schritt vom Start-Pylon, Übergang zum Trab zwischen den Markern, Trab über die Stange
- 2) Übergang zum Linksgalopp zwischen den Markern, Galopp an der kurzen Seite
- 3) 1. Galoppwechsel auf der Linie
- 4) 2. Galoppwechsel auf der Linie
- 5) 1. Galoppwechsel mit Seitenwechsel
- 6) 2. Galoppwechsel mit Seitenwechsel
- 7) 3. Galoppwechsel mit Seitenwechsel
- 8) Galopp über die Stange
- 9) Stop zwischen den Markern, Rückwärtsrichten

Legende:

- Schritt
- Trab
- Galopp
- Wechselzone
- Rückwärts

Reining Pattern 4

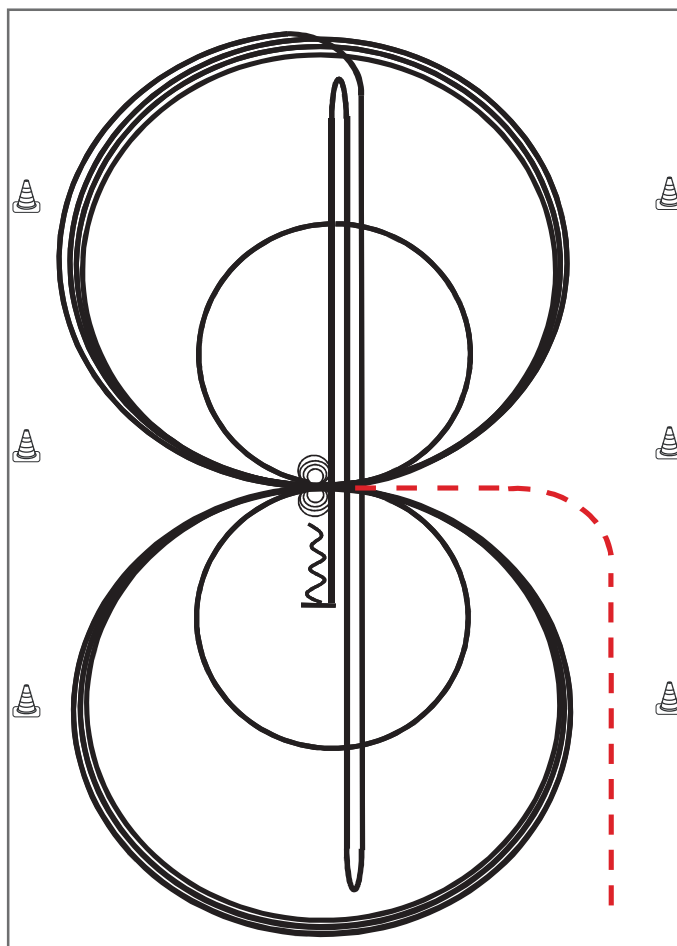

Im Trab zur Mitte der Bahn.

Beginn der Aufgabe aus dem Schritt oder aus dem Stand.

- 1) 3 Zirkel Galopp (**rechts**), 1. + 2. groß und schnell, **3. klein** und langsam, Stop bei X
- 2) 4 Spins **rechts**, Verharren
- 3) 3 Zirkel Galopp (**links**), 1. + 2. groß und schnell, **3. klein** und langsam, Stop bei X
- 4) 4 Spins **links**, Verharren
- 5) 1 Zirkel Galopp (**rechts**) groß und schnell, Galoppwechsel bei X, 1 Zirkel Galopp (**links**) groß und schnell, Galoppwechsel bei X (figure 8)
- 6) Galopp (**rechts**) auf dem Zirkel, der nicht geschlossen wird, Run Down auf der Mittellinie, Sliding Stop hinter dem **Endmarker**, Rollback **rechts**, kein Verharren
- 7) Run Down auf der Mittellinie, Sliding Stop hinter dem **Endmarker**, Rollback **links**, kein Verharren
- 8) Run Down auf der Mittellinie, Sliding Stop hinter dem **Mittelmarker**, Rückwärtsrichten bis zur Mitte der Bahn oder mind. 3,00 m, Verharren

Der Reiter muss das Kopfstück zur Gebisskontrolle vor dem Richter abnehmen.

Trab	---
Galopp	—
Rückwärts	⋈

Reining Pattern 6

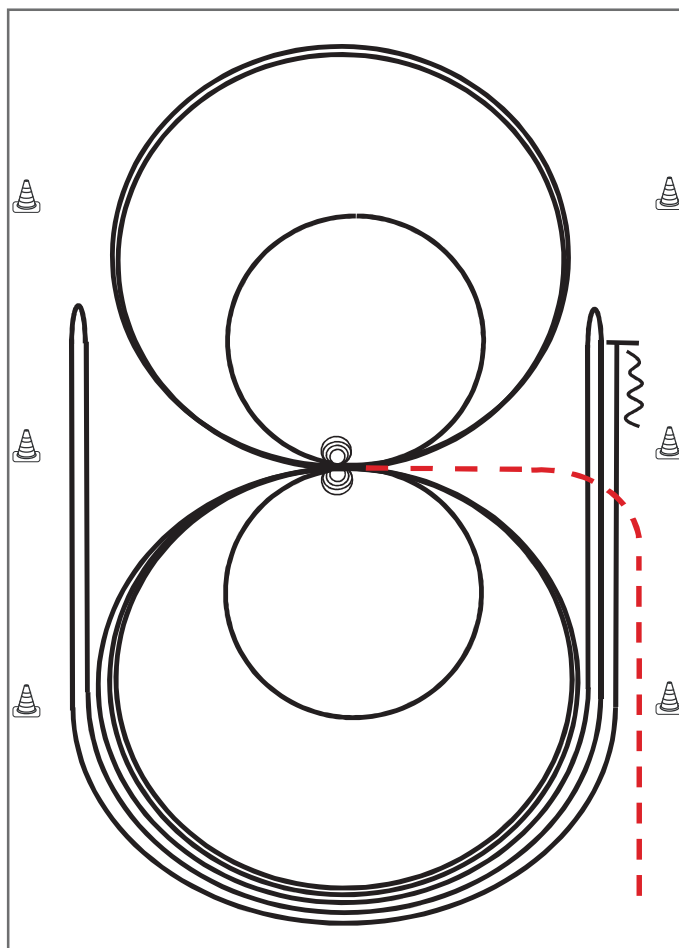

Im Trab zur Mitte der Bahn. Beginn der Aufgabe aus dem Schritt oder aus dem Stand.

- 1) 4 Spins **rechts**, Verharren
- 2) 4 Spins **links**, Verharren
- 3) 3 Zirkel Galopp (**links**), 1. + 2. groß und schnell, **3. klein** und langsam, Galoppwechsel bei X
- 4) 3 Zirkel Galopp (**rechts**), 1. + 2. groß und schnell, **3. klein** und langsam, Galoppwechsel bei X
- 5) Galopp (**links**) auf dem Zirkel, der nicht geschlossen wird, Run Down entlang der langen Seite, Sliding Stop mind. 6,00 m von der Bande entfernt hinter dem **Mittelmärker**, Rollback **rechts**, kein Verharren
- 6) Galopp (**rechts**) auf dem Zirkel, der nicht geschlossen wird, Run Down entlang der langen Seite, Sliding Stop mind. 6,00 m von der Bande entfernt hinter dem **Mittelmärker**, Rollback **links**, kein Verharren
- 7) Galopp (**links**) auf dem Zirkel, der nicht geschlossen wird, Run Down entlang der langen Seite, Sliding Stop mind. 6,00 m von der Bande entfernt hinter dem **Mittelmärker**, Rückwärtsrichten mind. 3,00 m, Verharren

Der Reiter muss das Kopfstück zur Gebisskontrolle vor dem Richter abnehmen.

Trab	---
Galopp	—
Rückwärts	⋈

Superhorse Pattern 1 (empfohlen für Hallen oder Plätze ab 20x40m)

Superhorse

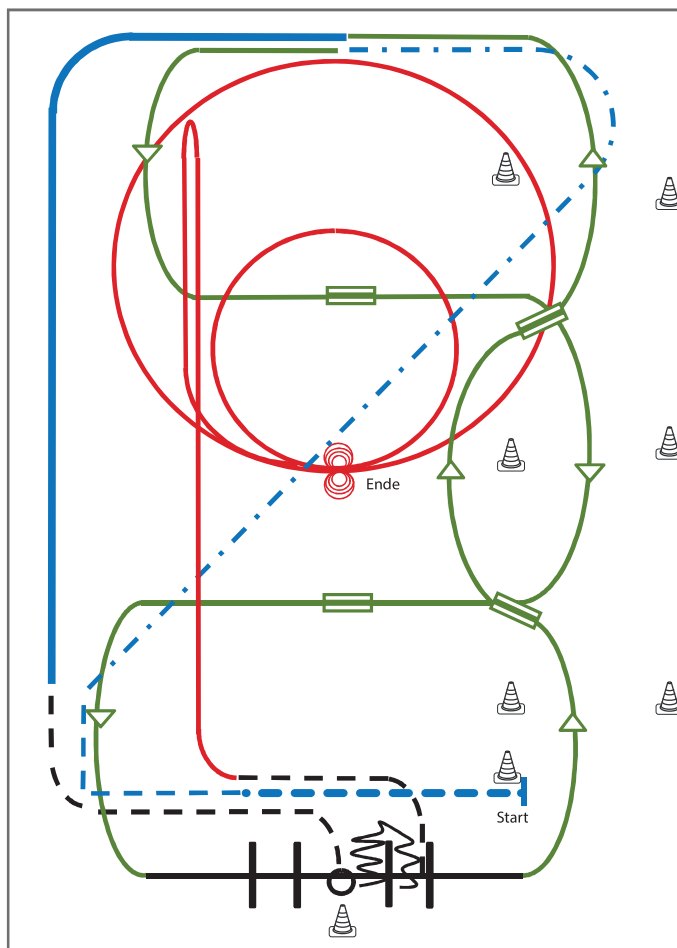

- 1) Extended Walk (RR)
- 2) Trot, Extended Trot (RR)
- 3) Galoppwechsel mit Seitenwechsel (WR)
- 4) Galoppwechsel mit Seitenwechsel (WR)
- 5) Lope over Linksgalopp (TH)
- 6) 2 Galoppwechsel auf der Linie (WR)
- 7) Extended Lope (RR)
- 8) Jog, Jog in, 360° Turn either way (TH)
- 9) Back up, Jog out (TH)
- 10) Rechtsgalopp, Run Down entlang der langen Seite, Sliding Stop mind. 6,00 m von der Bande entfernt hinter dem Mittelmarker, Rollback links, kein Verharren (RN)
- 11) 2 Zirkel Galopp (**links**), 1. groß und schnell, **2. klein** und langsam, Stop bei X (RN)
- 12) 4 Spins **links**, 4 Spins **rechts** (RN)

Legende:

Schritt
Trab	-----
Galopp	—————
Wechselzone	
Rückwärts	∩∩∩

Superhorse Pattern 2 (empfohlen für Hallen oder Plätze ab 20x40m)

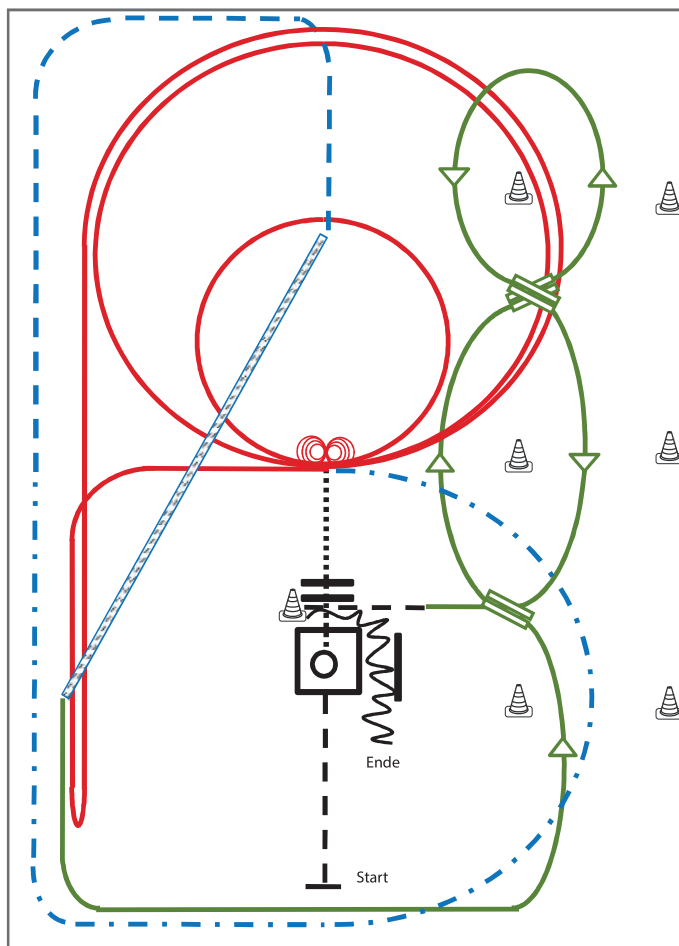

- 1) Jog, Jog in, 360° Turn either way (TH)
- 2) Walk out and Walk over (TH)
- 3) 4 Spins links, 4 ¼ Spins rechts (RN)
- 4) 2 Zirkel Galopp (links), 1. groß und schnell, 2. klein und langsam (RN)
- 5) Galopp (links) auf dem Zirkel, der nicht geschlossen wird, Run Down entlang der langen Seite, Sliding Stop mind. 6,00 m von der Bande entfernt hinter dem Mittelmarker, Rollback rechts, kein Verharren, Lope bis X (RN),
- 6) Extended Trot (RR)
- 7) Trot Corners (RR)
- 8) Two-Track rechts (RR)
- 9) Galoppwechsel auf der Linie (WR)
- 10) Galoppwechsel auf der Linie (WR)
- 11) Galoppwechsel auf der Linie (WR)
- 12) Jog in, Back up (TH)

Legende:	
Schritt
Trab	- - - - -
Galopp	—————
Wechselzone	
Rückwärts	~~~~~

Jungferde Reining Pattern 1 (4j./5j.)

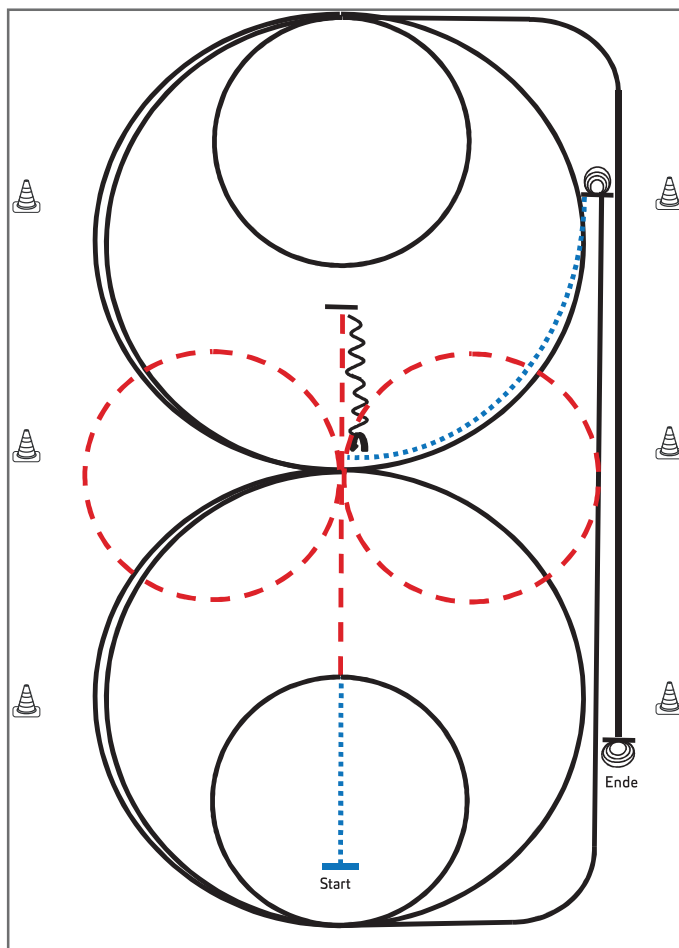

Jungferde

- 1) Schritt und Trab durch die Länge der Bahn, bei X eine Voltenschicht (opt. Li./re. beginnend), Trab, Stop hinter X, Rückwärts bis X, ¼ Turn li.
- 2) 1 ½ große Zirkel Galopp (**links**)
- 3) 1 kleiner Zirkel Galopp (**links**)
- 4) Run Down entlang der langen Seite, Sliding Stop mind. 6 m von der Bande entfernt hinter dem Endmaker
- 5) 3 ½ Spins **links**, Verharren
- 6) Schritt bis X, 1 ½ große Zirkel Galopp (**rechts**)
- 7) 1 kleiner Zirkel (**rechts**)
- 8) Run Down entlang der langen Seite, Sliding Stop mind. 6 m von der Bande entfernt hinter dem Endmaker
- 9) 3 ½ Spins **rechts**, Verharren

Trab	---
Galopp	—
Rückwärts	⋈

Der Reiter muss das Kopfstück zur Gebisskontrolle vor dem Richter abnehmen.

Jungferde Trail Pattern 5 (4j.)

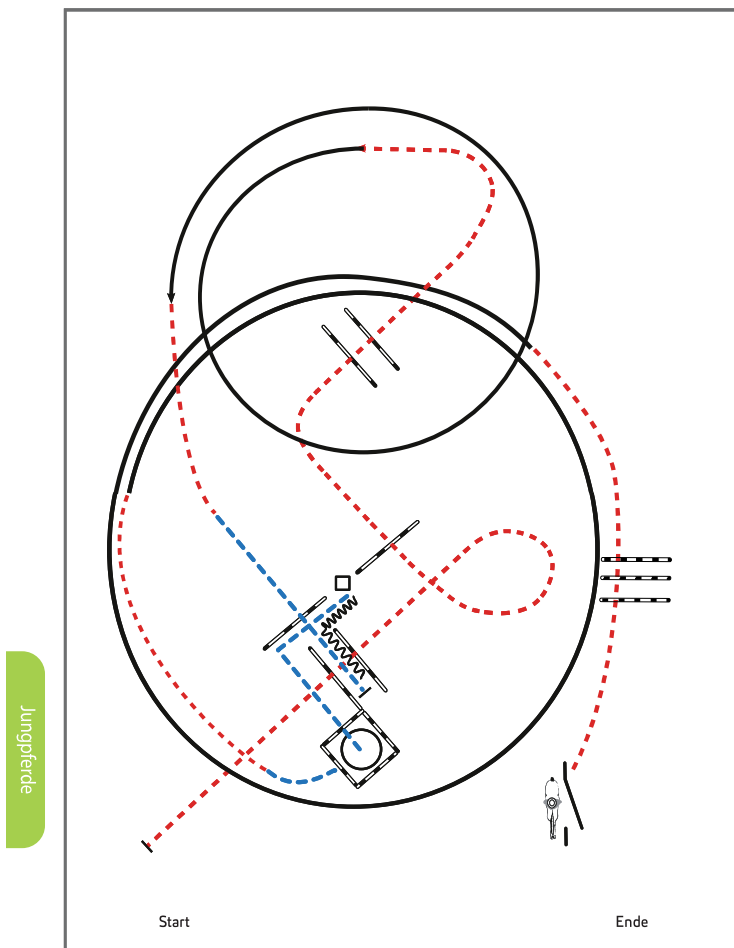

Jungferde

- 1) Trabstangen (2 Stangen)
- 2) Trabstangen (3 Stangen)
- 3) Linksgalopp, Trab
- 4) Schritt, Schrittstangen
- 5) Rückwärts-L
- 6) Schritt in Box (2m), 450° rechts, Schritt
- 7) Trab, Rechtsgalopp
- 8) Trab, Trabstangen
- 9) Seiltor (linke Hand)

Legende:	
Schritt
Trab	- - - - -
Galopp	— · — · —
Wechselzone	=====
Rückwärts	~~~~~

Jungferde Trail Pattern 6 (5j.)

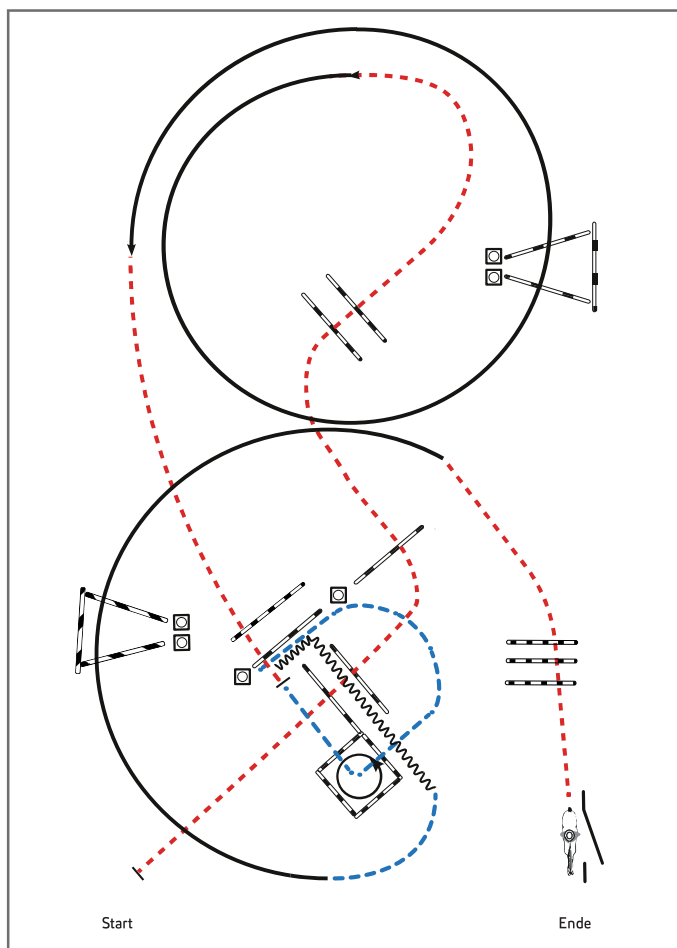

Jungferde

- 1) Trabstangen (2 Stangen)
- 2) Trabstangen (3 Stangen)
- 3) Linksgalopp, Galoppstangen (abstand mittig 2m)
- 4) Trab, Trabstangen, Stopp
- 5) Schritt in Box (2m), 450° links, Schritt
- 6) Rückwärts-L, nach links abwenden, Schritt
- 7) Rechtsgalopp, Galoppstangen (Abstand mittig 2m)
- 8) Trab, Trabstangen
- 9) Seiltor (linke Hand)

Legende:	
Schritt
Trab	- - - - -
Galopp	—————
Wechselzone	—————
Rückwärts	~~~~~

Jungferde Basis Pattern 3 (4j.)

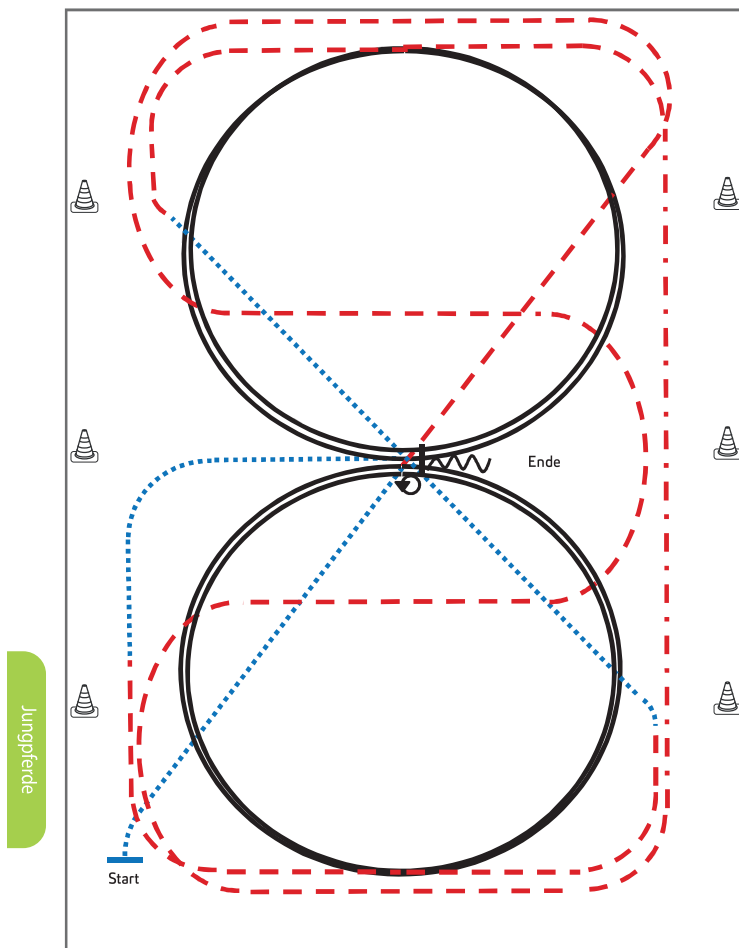

- 1) Schritt durch die ganze Bahn
- 2) Bei X Trab, Schlangenlinien durch die Bahn drei Bögen
- 3) An der langen Seite Tritte verlängern
- 4) Mitte der kurzen Seite 2 Zirkel Linksgalopp, Mitte der kurzen Seite Trab
- 5) Im Schritt durch die ganze Bahn wechseln, vor Erreichen des Hufschlags Trab
- 6) Mitte der kurzen Seite 2 Zirkel Rechtsgalopp
- 7) Mitte der kurzen Seite Trab, Schritt, Mitte der langen Seite abwenden, bei X anhalten
- 8) HHW 540° rechts oder links
- 9) Eine Pferdelänge rückwärtsrichten

Legende:	
Schritt
Trab	- - - - -
Galopp	—————
Wechselzone	
Rückwärts	~~~~~

Jungpferde Basis Pattern 4 (5j.)

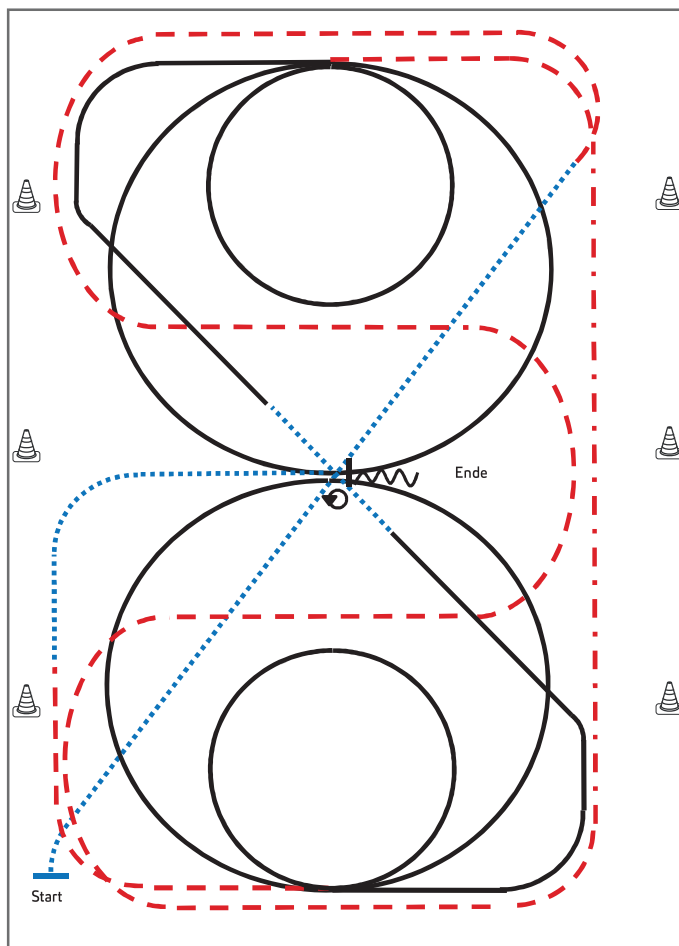

Jungpferde

- 1) Schritt durch die ganze Bahn
- 2) Bei X Trab, Schlangenlinien durch die Bahn drei Bögen
- 3) An der langen Seite Tritte verlängern
- 4) Mitte der kurzen Seite 2 Zirkel Linksgalopp (1. groß, 2. klein), Mitte der kurzen Seite Galopp
- 5) Durch die ganze Bahn wechseln, bei X einfacher Wechsel über Schritt (mindestens 3 Pferdelängen)
- 6) Mitte der kurzen Seite 2 Zirkel Rechtsgalopp (1. groß, 2. klein)
- 7) Mitte der kurzen Seite Trab, Schritt, Mitte der langen Seite abwenden, bei X anhalten
- 8) HHW 540° rechts oder links
- 9) Eine Pferdelänge rückwärtsrichten

Legende:	
Schritt
Trab	- - - - -
Galopp	—————
Wechselzone	
Rückwärts	~~~~~

Jungferde Ranch Riding Pattern 3 (4j.)

Jungferde

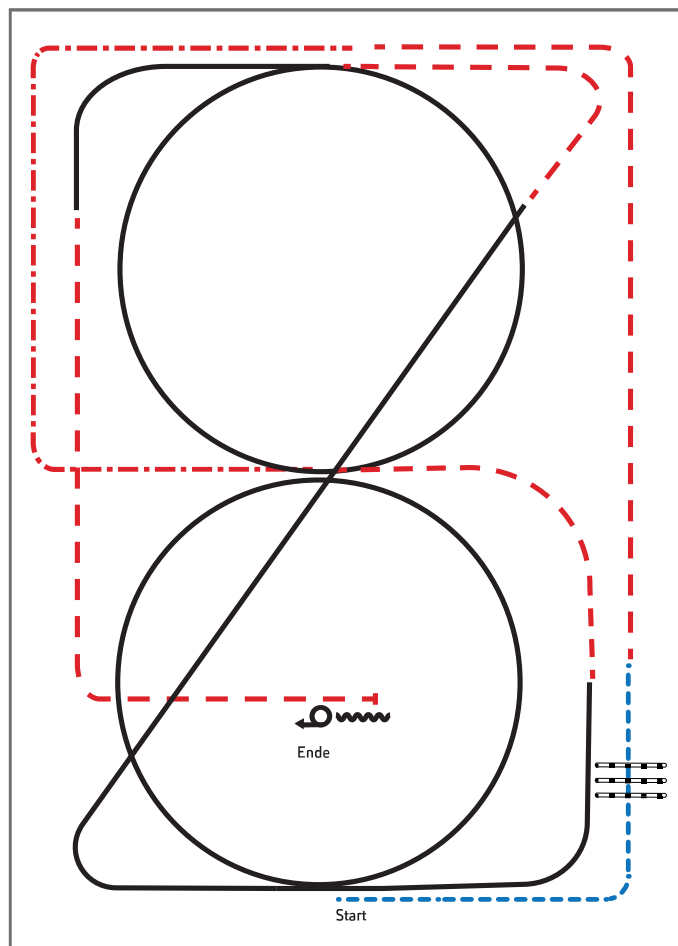

- 1) Walk, Walk over, Walk
- 2) Trot
- 3) Extended Trot corners
- 4) Trot
- 5) Lope RL circle, Lope
- 6) Trot, Lope LL circle
- 7) Trot
- 8) Stop, Back up
- 9) Turn 360° left or right

Legende:	
Schritt
Trab	- . - . - .
Galopp	— — — —
Wechselzone	— — — —
Rückwärts	~ ~ ~ ~

Jungfernde Ranch Riding Pattern 4 (5j.)

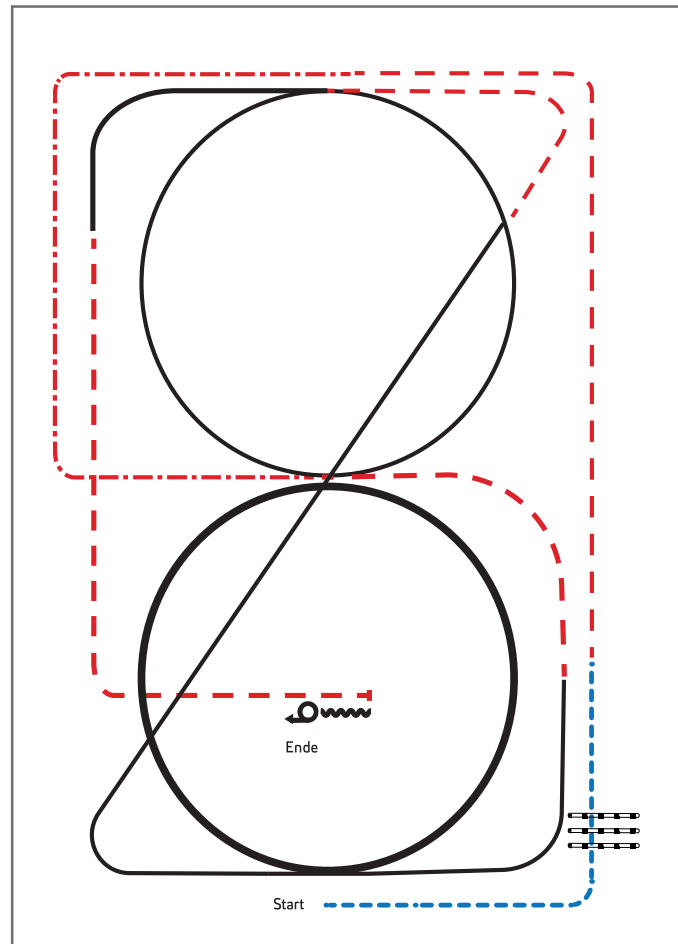

Jungfernde

- 1) Walk, Walk over, Walk
- 2) Trot
- 3) Extended Trot corners
- 4) Trot
- 5) Lope RL, extended Lope circle, Lope
- 6) Trot, Lope LL circle
- 7) Trot
- 8) Stop, Back up
- 9) Turn 360° left or right

Legende:	
Schritt
Trab	- . - .
Galopp	— — —
Wechselzone	— — — — —
Rückwärts	~ ~ ~

Youngstars Challenge Pattern 3 (6j.) (Empfohlen für Hallen oder Plätze ab 20x40m)

Jungpferde

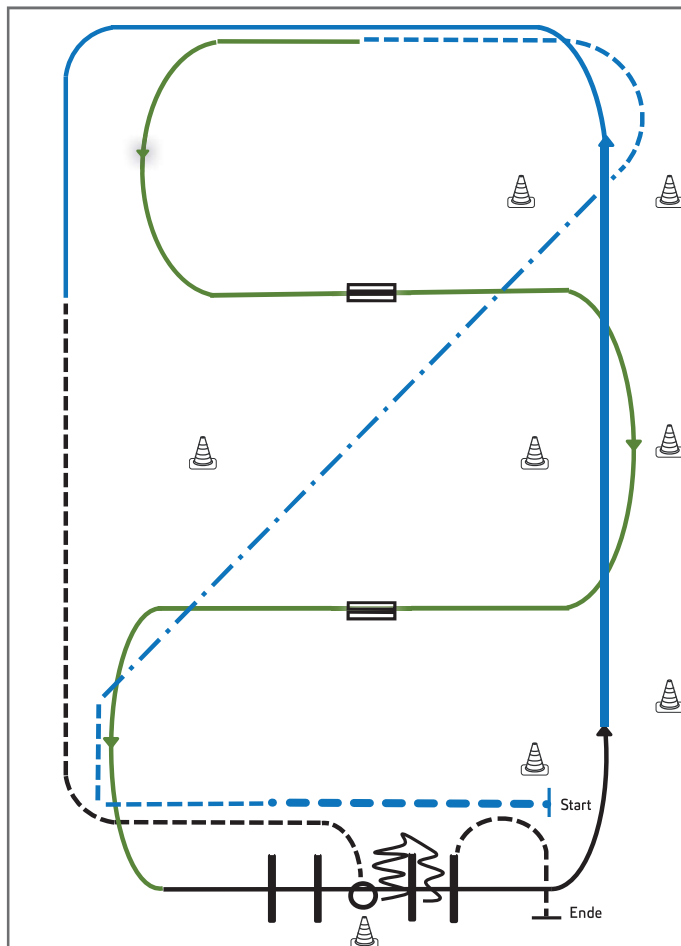

- 1) Extended Walk (RR)
- 2) Trot, Extended Trot, Trot (RR)
- 3) Galoppwechsel mit Seitenwechsel (WR)
- 4) Galoppwechsel mit Seitenwechsel (WR)
- 5) Lope over Linksgalopp (TH)
- 6) Extended Lope, Lope (RR)
- 7) Jog, Jog in, 360° Turn either way (TH)
- 8) Back up, Jog out (TH)

Legende:	
Schritt
Trab	- . - .
Galopp	-----
Wechselzone	=====
Rückwärts	~~~~~

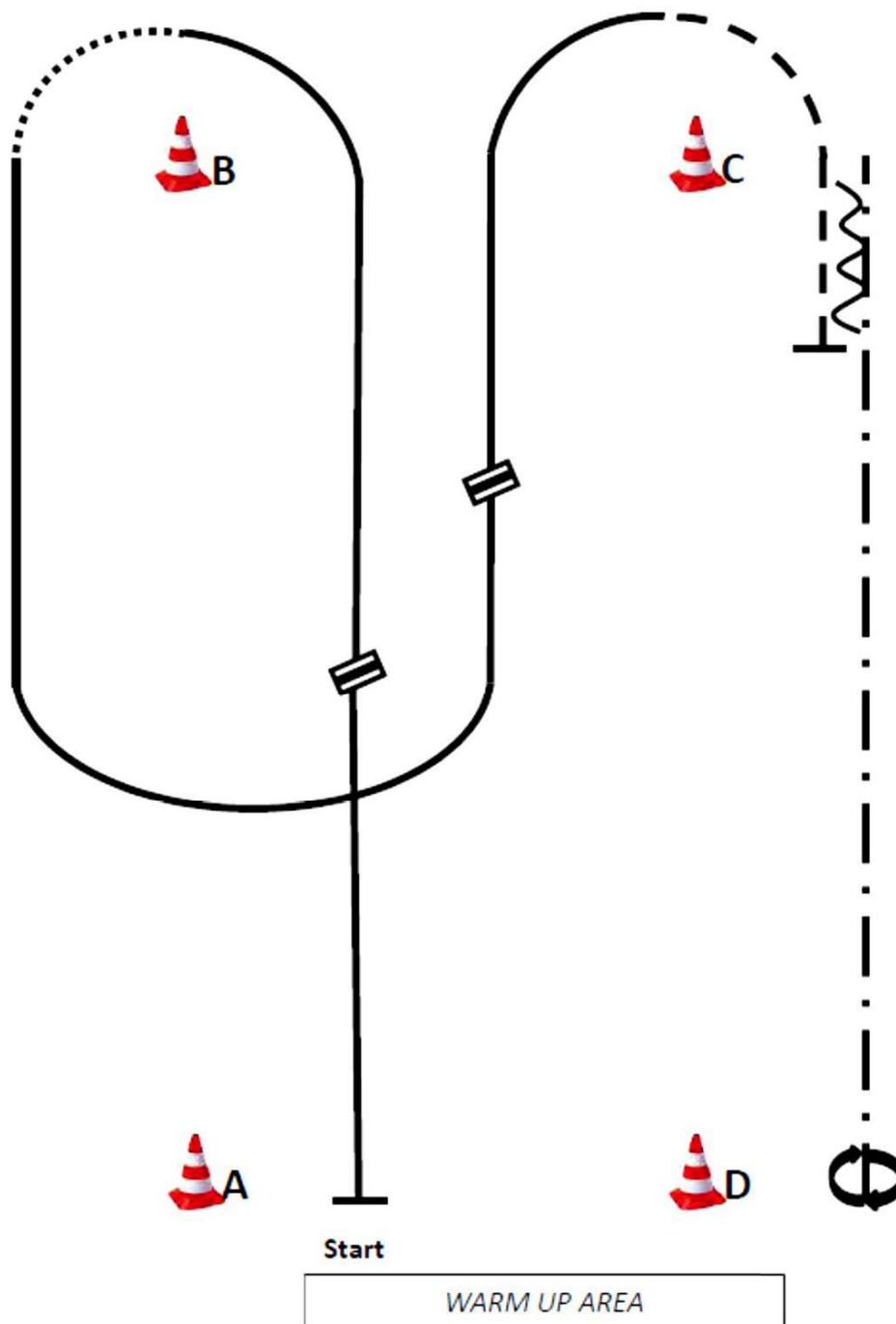

- (1) Start bei A, Linksgalopp,
 - (2) Galoppwechsel (fliegend oder einfach),
 - (3) Rechtsgalopp
 - (4) Walk, Rechtsgalopp,
 - (5) Galoppwechsel (fliegend oder einfach),
 - (6) Linksgalopp
 - (7) Jog bis hinter C
 - (8) Stop, Back up bis C
 - (9) Extended Trot bis D
 - (10) 360° Turn (rechts oder links)
- Im Walk in den Warm-Up-Bereich

WHS LK 1 / 2 A + B

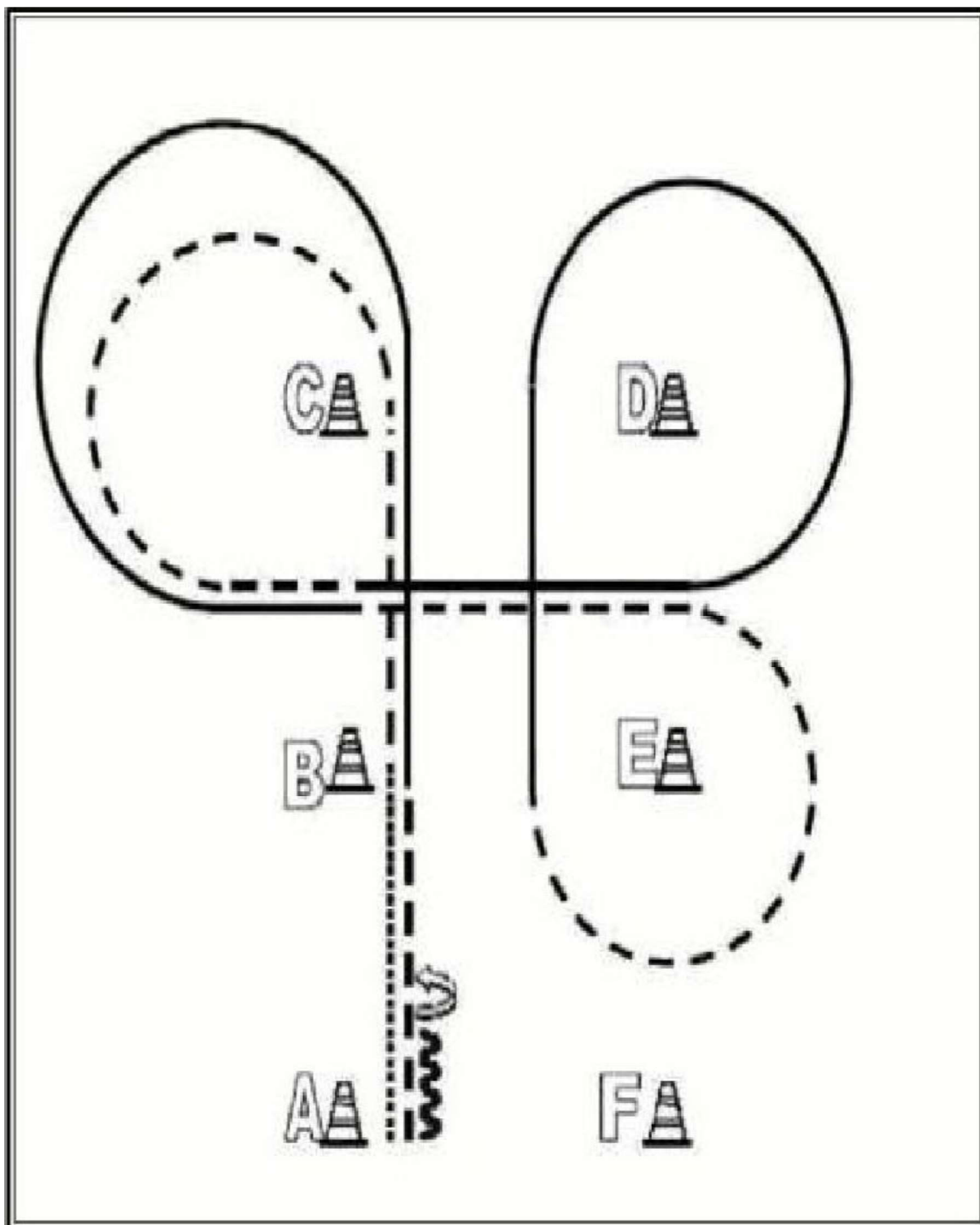

- 1) Von A nach B Walk
- 2) Von B nach C Jog, Jog Volte um C
- 3) Zwischen B/C Lope links und weiter zu D,
Lope Volte um D, weiter zu E
- 4) Bei E Jog Volte um E
- 5) Bei C Lope rechts und Lope Volte um C, Lope bis B
- 6) Bei B Jog und weiter bis A
- 7) Bei A anhalten, rückwärtsrichten und 360 HHW links oder rechts.

WHS LK 3 A + B

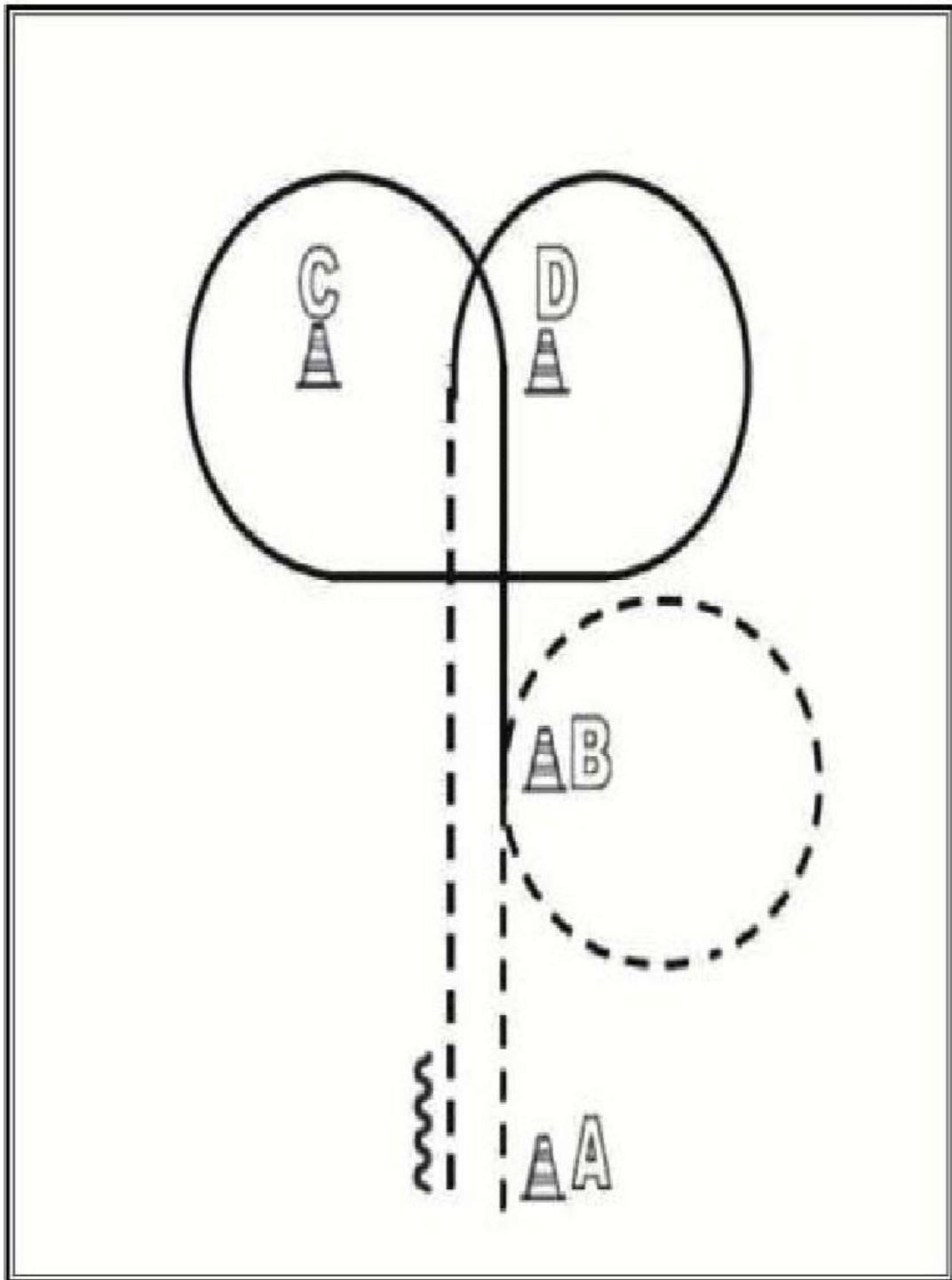

- 1) Beginnend bei A im jog bis B
Bei B eine Jog•Volte rechts um B reiten
- 2) Bei B links angaloppieren, eine $\frac{3}{4}$ Volte um C,
- 3) dann weiter Linksgalopp $\frac{3}{4}$ Volte um D
- 4) Bei D durchparieren zum Jog und weiter zu A.
- 5) Bei A Stopp und mind. Eine Pferdelänge rückwärts richten,
Im Schritt zurück in den

Western Horsemanship LK 4 /5

A + B

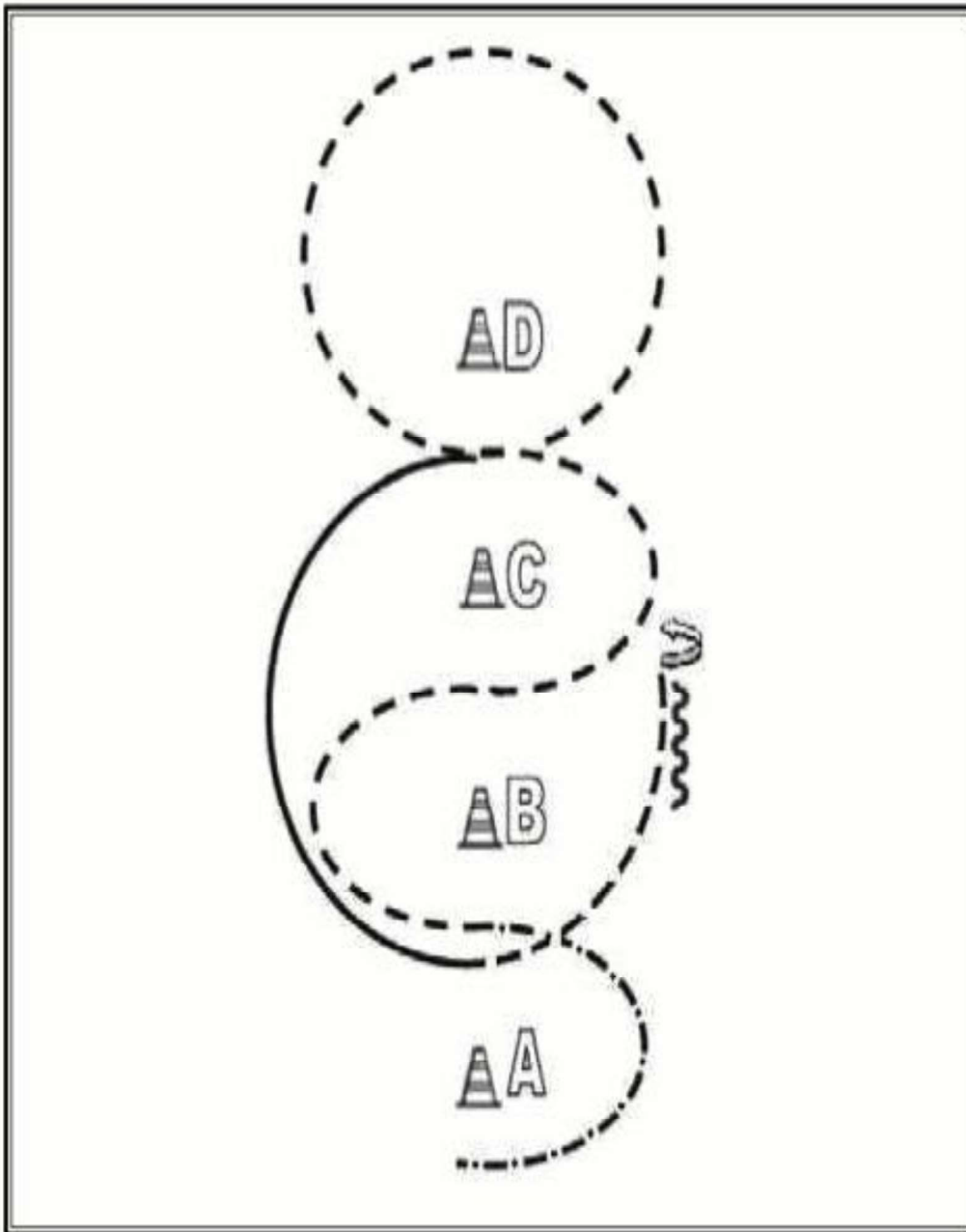

1. Beginnend im Schritt um A, Jog zwischen A und B, durch die Pylonen bis D. Um D einen Zirkel im Jog rechte Hand.
2. Zwischen D und C angaloppieren und einen Halben Zirkel linke Hand.
3. Zwischen A und B in den Jog, 1/4 Zirkel nach links, anhalten.
4. Hinterhandwendung 180° nach links, eine Pferdelänge Rückwärts.

WT Horsemanship

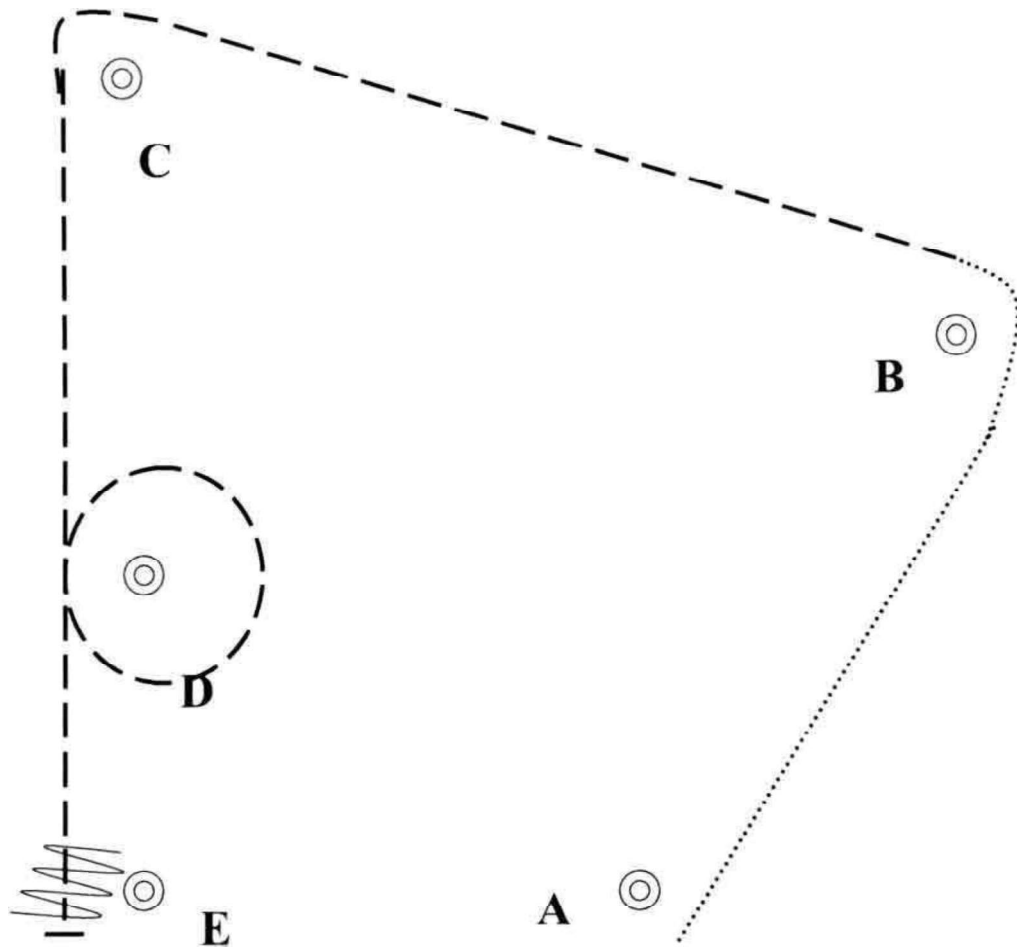

Schritt von A nach B

Jog bei B um C

Volte im Jog um D

Stopp bei E

Mindestens 1 Pferdelänge rückwärts

Im Schritt zurück zum Warm Up

Pattern Showmanship at Halter #12 - Q LK 1/2 A/B

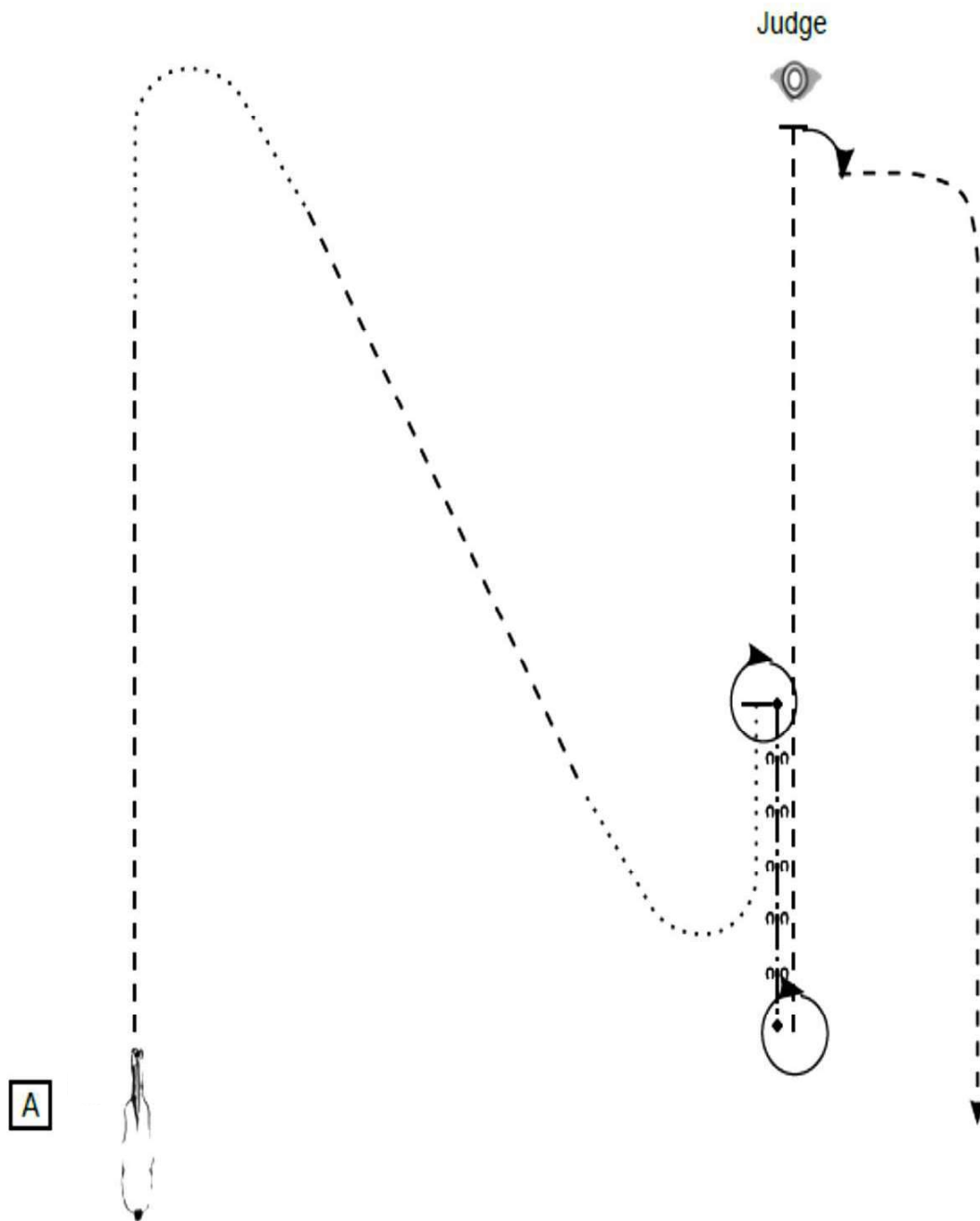

- Start bei A/Aufstellung
- (1) Trot, Walk
 - (2) Trot, Walk, Stop
 - (3) Turn 360°
 - (4) Back up
 - (5) Turn 360°
 - (6) Trot, Stop
 - (7) Set Up
 - (8) Inspection
 - (9) Turn 90°, Trot
- Im Trot die Arena verlassen

- | | |
|---|-----------|
| A | Marker |
| | Walk |
| ----- | Trot |
| ----- | ext. Trot |
| ←→ | Back up |

Showmanship at Halter LK 1-3

A + B

A-Turnier

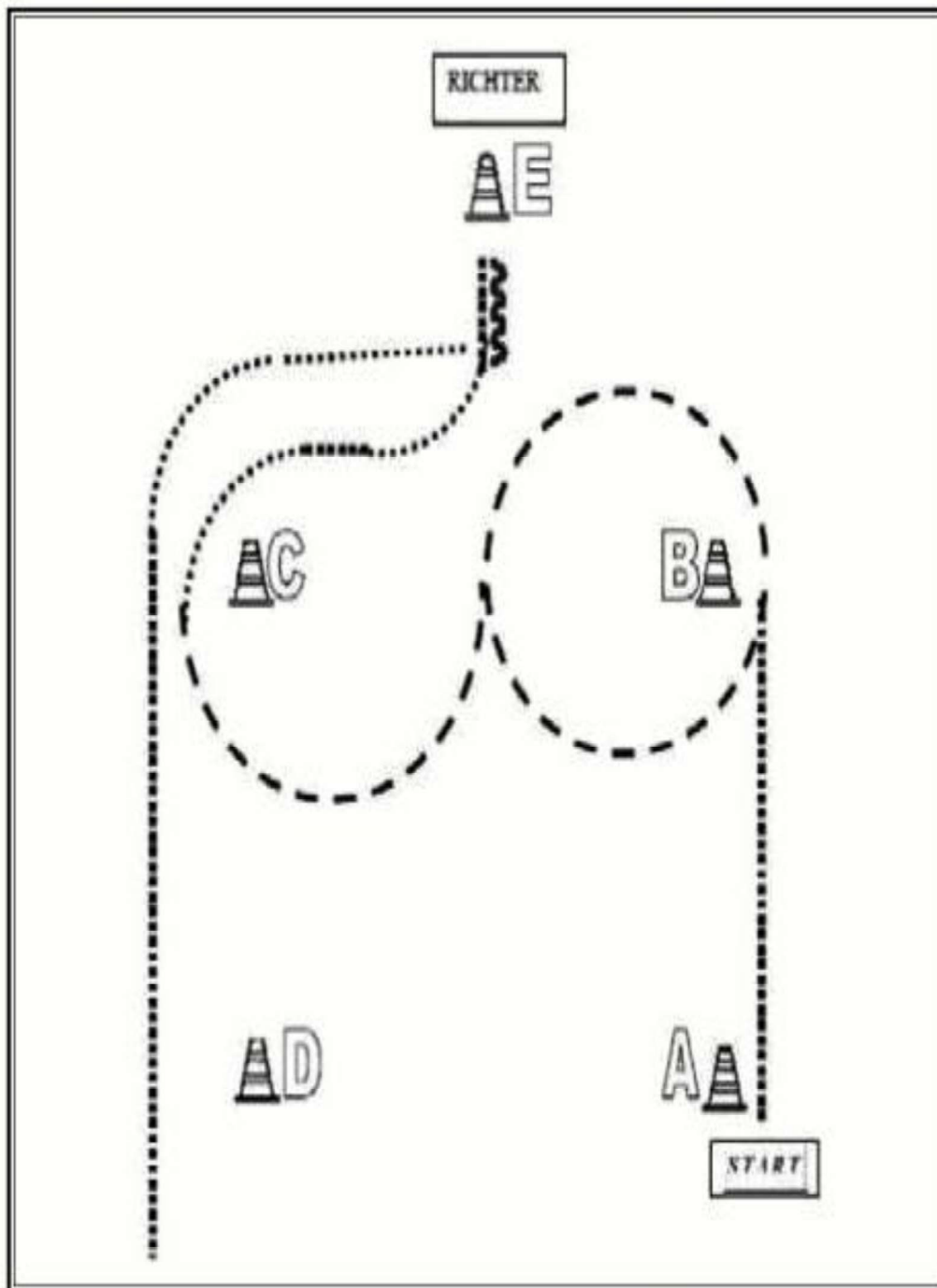

Von A bis B im Walk

Bei B Jog und 1 ½ Volte um B

½ Volte rechts zu C

Bei C Walk und weiter zu E

Bei E Set Up vor dem Richter

Nach dem Set Up mind. 1 Pferdelänge rückwärts richten

Im Walk zurück in den Warm-Up-Bereich

ww Back Up

..... Walk

· - - - Jog

———— Lope

⊗ Wechsel

Showmanship at Halter LK

LK 4/5 AB

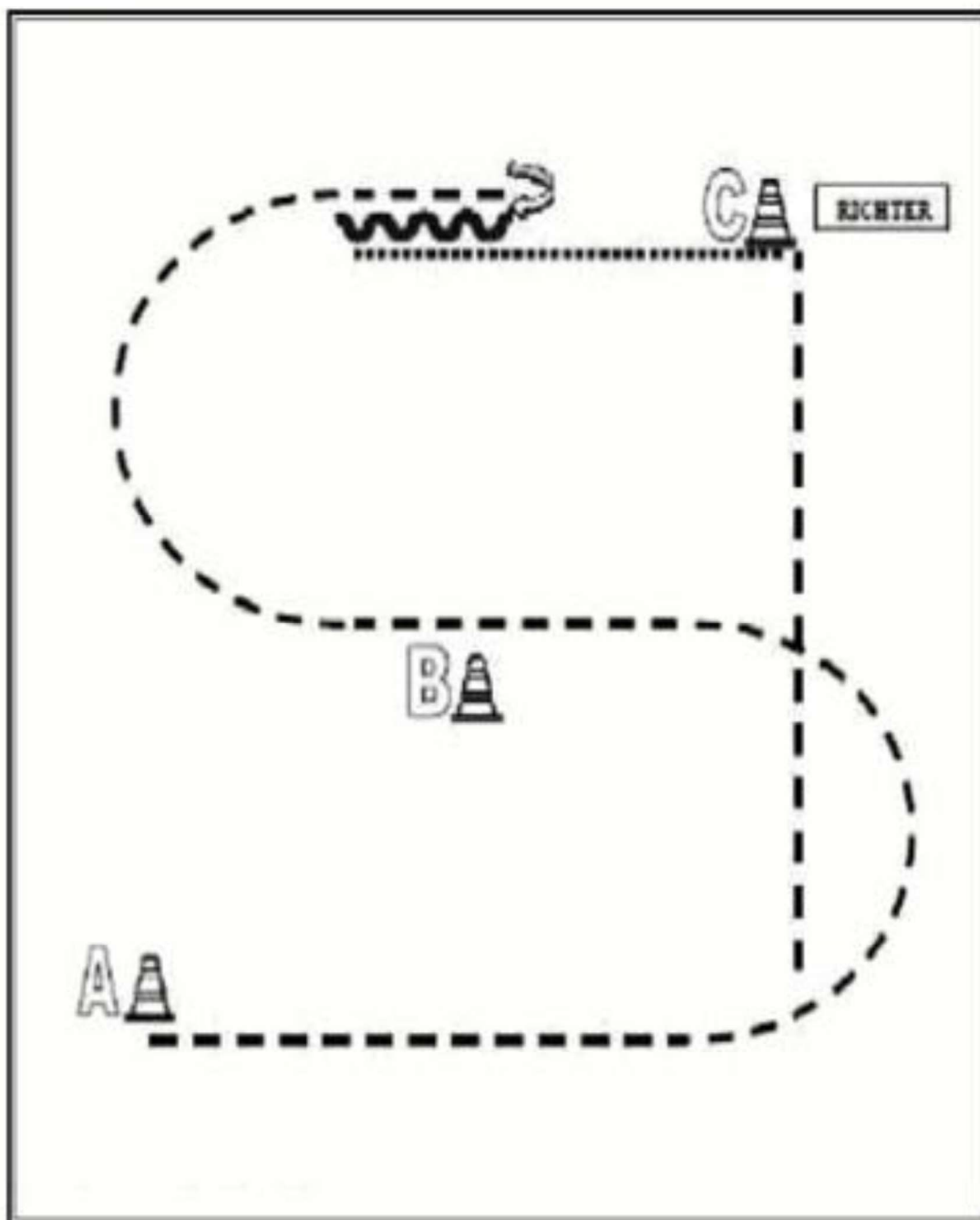

Beginn bei A im Trab

Trabslalom zu C

Höhe B anhalten, 360° HHW rechts

Rückwärtsrichten

Schritt bis C

Set Up vor dem Richter

Nach dem Set Up im Trab zurück in den Warm-Up-

Bereich

	Back Up
	Walk
	Jog
	Lope
	Wechsel

Trail-Set 1 #3 LK 2/1 Senior Arenagröße 25 x 50 m
Freitag LK 1 2 A sen TH

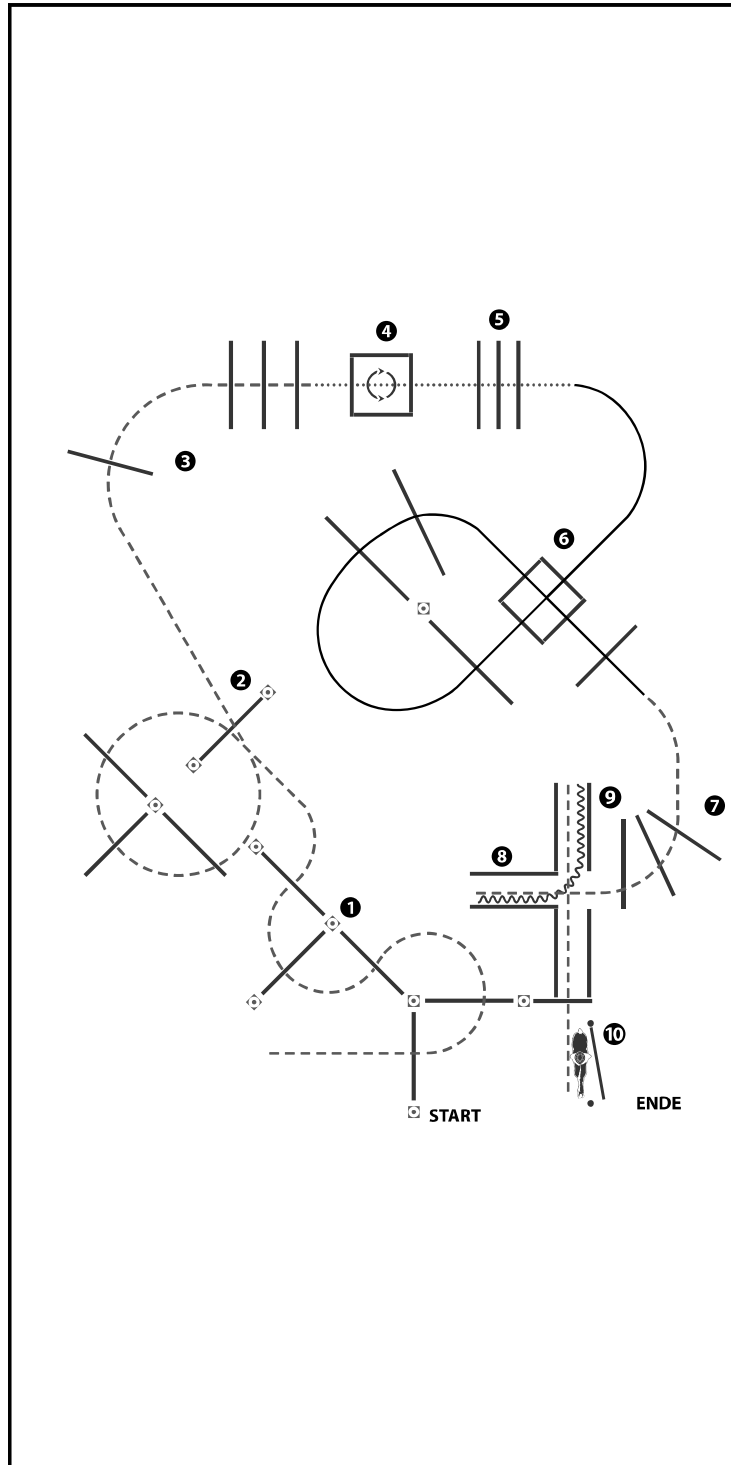

(Erhöhungen optional)

- 1) JOG THRU SERPENTINE,
- 2) JOG OVER POLES (5 Poles)
- 3) JOG OVER POLES (4 POLES)
- 4) WALK INTO BOX, 360° TURN EITHER WAY, WALK OUT
- 5) WALK OVER
- 6) LOPE OVER (RL)
- 7) JOG OVER, JOG INTO CHUTE
- 8) BACK UP
- 9) JOG OUT, JOG OVER
- 10) GATE (LH)

WALK (SCHRITT)
EXTENDED WALK	-----
JOG/TROT (TRAB)	-----
EXTENDED TROT	-----
LOPE (GALOPP)	-----
EXTENDED LOPE	-----
BACK UP (RÜCKWÄRTS)	~~~~~
LEAD CHANGE (GALOPPWECHSEL)	=====
TURN (DREHUNG)	⤵
	ERSTE REITERS WESTREITERS UNION PFEILSPORT ERHOLD VESTERWEDE

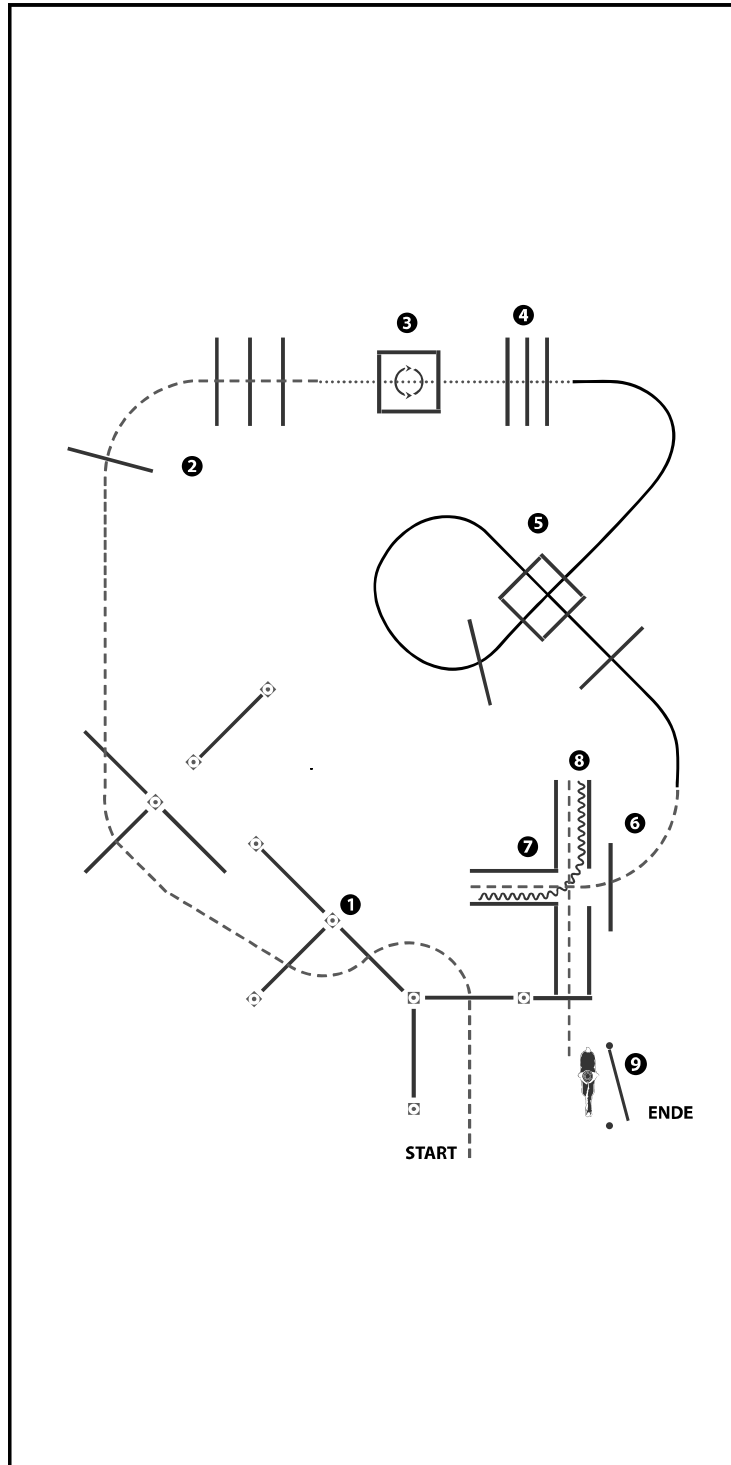

(Erhöhungen optional)

- 1) JOG THRU SERPENTINE, (5POLES)
- 2) JOG OVER (4 POLES)
- 3) WALK INTO BOX, 360° TURN EITHER WAY, WALK OUT
- 4) WALK OVER
- 5) LOPE OVER (RL)
- 6) JOG OVER, JOG INTO CHUTE
- 7) BACK UP
- 8) JOG OUT, JOG OVER
- 9) GATE (LH)

WALK (SCHRITT)
EXTENDED WALK	-----
JOE/TROT (TRAB)	- - - - -
EXTENDED TROT	-----
LOPE (GALOPP)	=====
EXTENDED LOPE	=====
BACK UP (RÜCKWÄRTS)	~~~~~
LEAD CHANGE (GALOPPWECHSEL)	=====
TURN (DREHUNG)	⤵
	ERSTE BREITEN
	WESTERBREITEN
	UNION
	WELDESPORTBUND WESTFAHREN

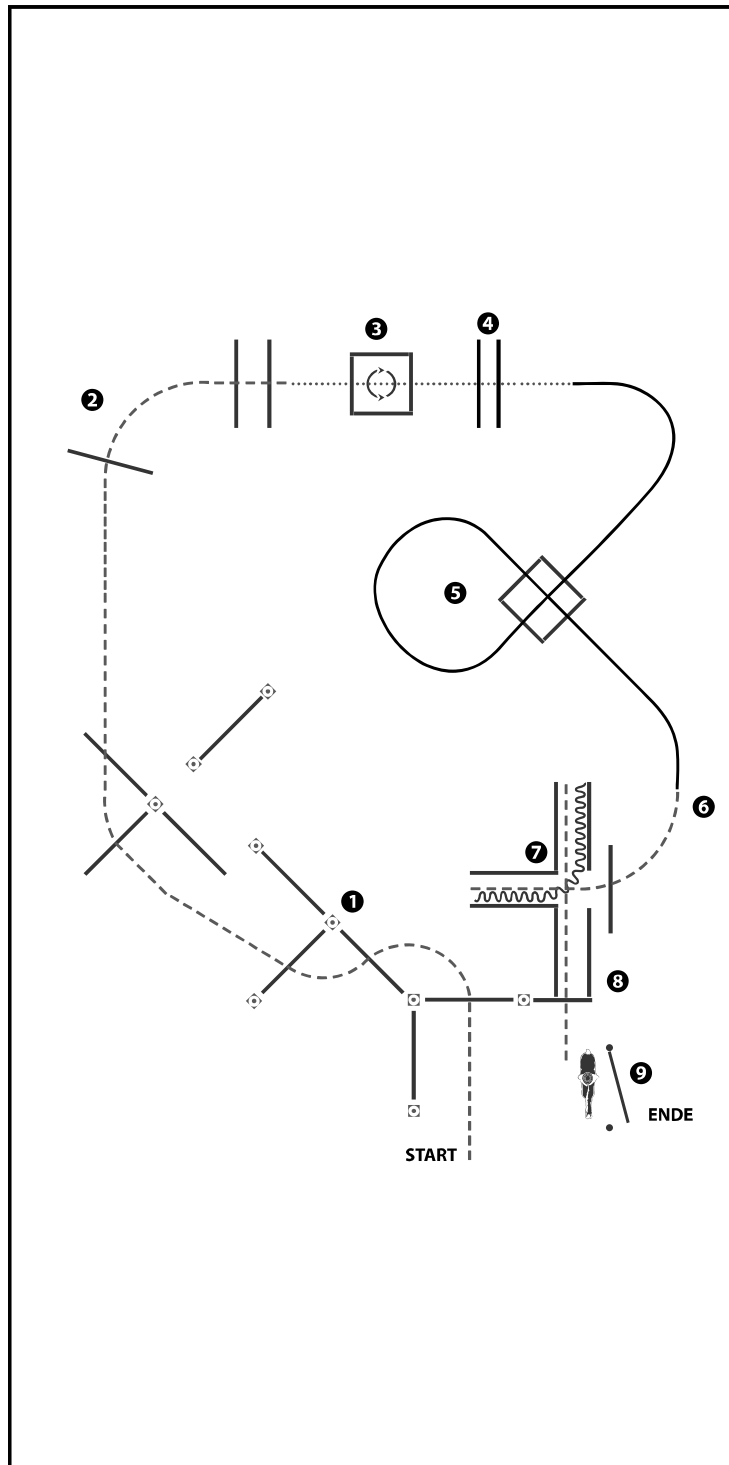

(Erhöhungen optional)

- 1) JOG THRU SERPENTINE,
- 2) JOG OVER POLES (3 POLES)
- 3) WALK INTO BOX, 360° TURN EITHER WAY, WALK OUT
- 4) WALK OVER
- 5) LOPE OVER (RL)
- 6) JOG OVER, JOG INTO CHUTE
- 7) BACK UP
- 8) JOG OUT, JOG OVER
- 9) GATE (LH)

WALK (SCHRITT)
EXTENDED WALK	-----
JOG/TROT (TRAB)	-----
EXTENDED TROT	-----
LOPE (GALOPP)	-----
EXTENDED LOPE	-----
BACK UP (RÜCKWÄRTS)	~~~~~
LEAD CHANGE (GALOPPWECHSEL)	=====
TURN (DREHUNG)	⤵
	ERSTE REITETER
	WESTERREITER
	UNION
	WELDESPORTFÖRERBUND WESTLÖWEN

Trail-Set 1 #6 LK 4/5 Arenagröße 25 x 50 m
LK 4/5 AB

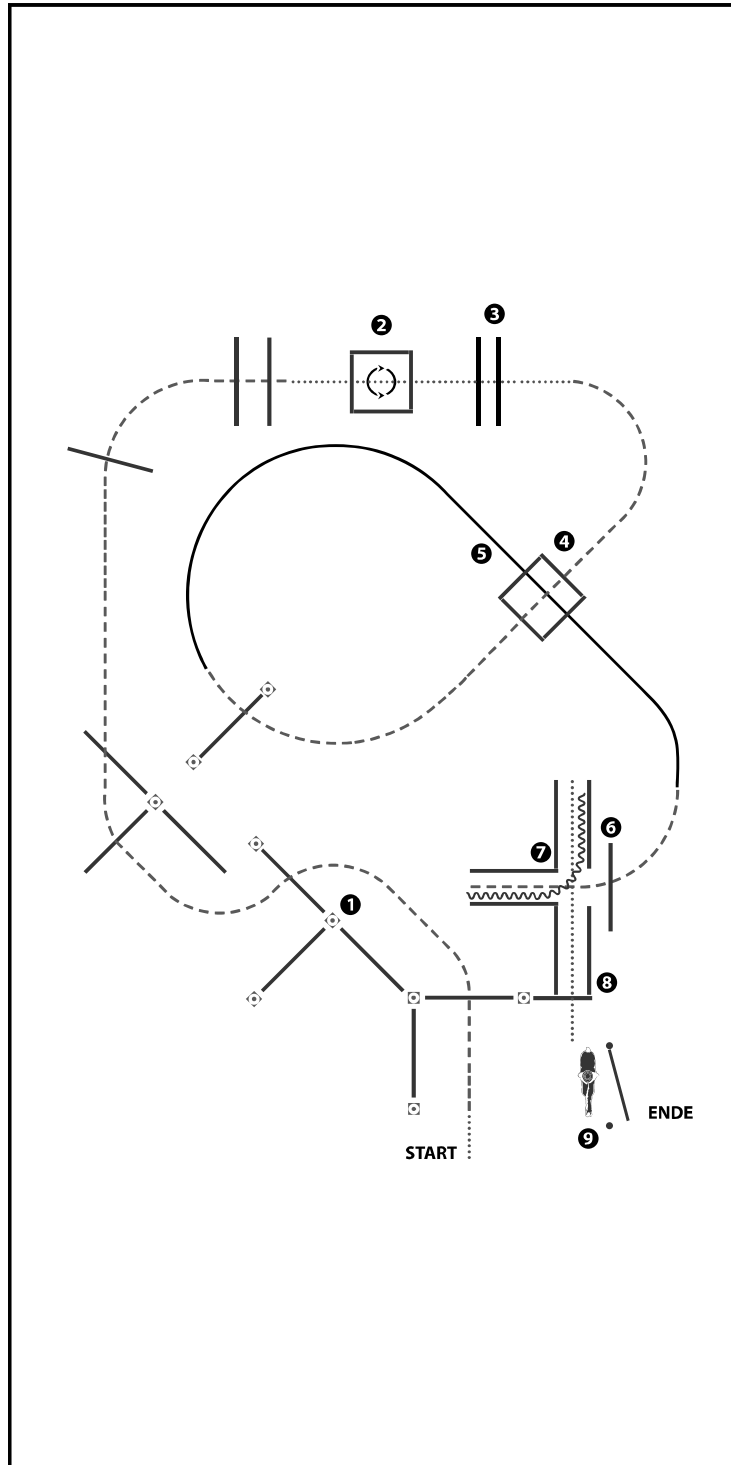

(Erhöhungen optional)

- 1) JOG THRU SERPENTINE, JOG OVER POLES
- 2) WALK INTO BOX, 360° TURN EITHER WAY, WALK OUT
- 3) WALK OVER
- 4) JOG OVER
- 5) LOPE OVER (RL)
- 6) JOG OVER, JOG INTO CHUTE
- 7) BACK UP
- 8) WALK OUT, WALK OVER
- 9) GATE (LH)

WALK (SCHRITT)
EXTENDED WALK	-----
JOG/TROT (TRAB)	- - - - -
EXTENDED TROT	-----
LOPE (GALOPP)	=====
EXTENDED LOPE	=====
BACK UP (RÜCKWÄRTS)	~~~~~
LEAD CHANGE (GALOPPWECHSEL)	=====
TURN (DREHUNG)	⤵

ERSTE REITER
WESTREITER
UNION
PFEILSPORT ERHOLD VEST LOHNER

Trail-Set 1 #1 Q M LK 2/1 Senior Arenagröße 25 x 50 m
Q LK 1/2 AB

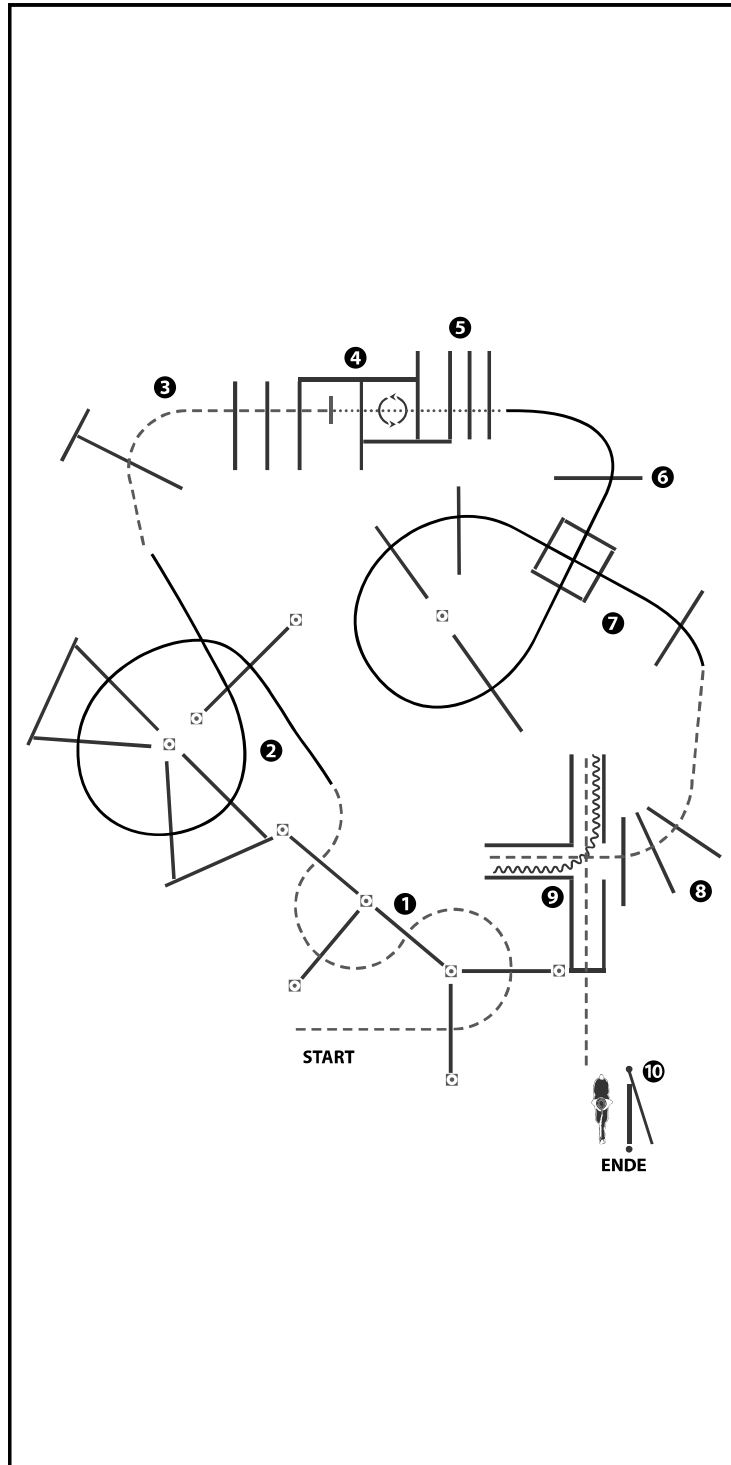

(Erhöhungen optional)

- 1) JOG THRU SERPENTINE, JOG OVER POLES
- 2) LOPE OVER (LL)
- 3) JOG OVER, JOG AND STOP BETWEEN POLE AND BOX
- 4) WALK INTO BOX, 360° TURN EITHER WAY, WALK OUT
- 5) WALK OVER
- 6) LOPE OVER (RL) (4 POLES)
- 7) LOPE OVER (RL) (5 POLES)
- 8) JOG OVER, JOG INTO CHUTE
- 9) BACK UP, JOG OUT, JOG OVER
- 10) GATE (LH) OPEN, WALK OVER POLE, CLOSE GATE

WALK (SCHRITT)
EXTENDED WALK	-----
JOG/TROT (TRAB)	-----
EXTENDED TROT	-----
LOPE (GALOPP)	=====
EXTENDED LOPE	=====
BACK UP (RÜCKWÄRTS)	~~~~~
LEAD CHANGE (GALOPPWECHSEL)	=====
TURN (DREHUNG)	⤵
	ERSTE BREITEN
	WESTERBREITER
	UNION
	PREISSPANNUNG UND WESTERBÄN

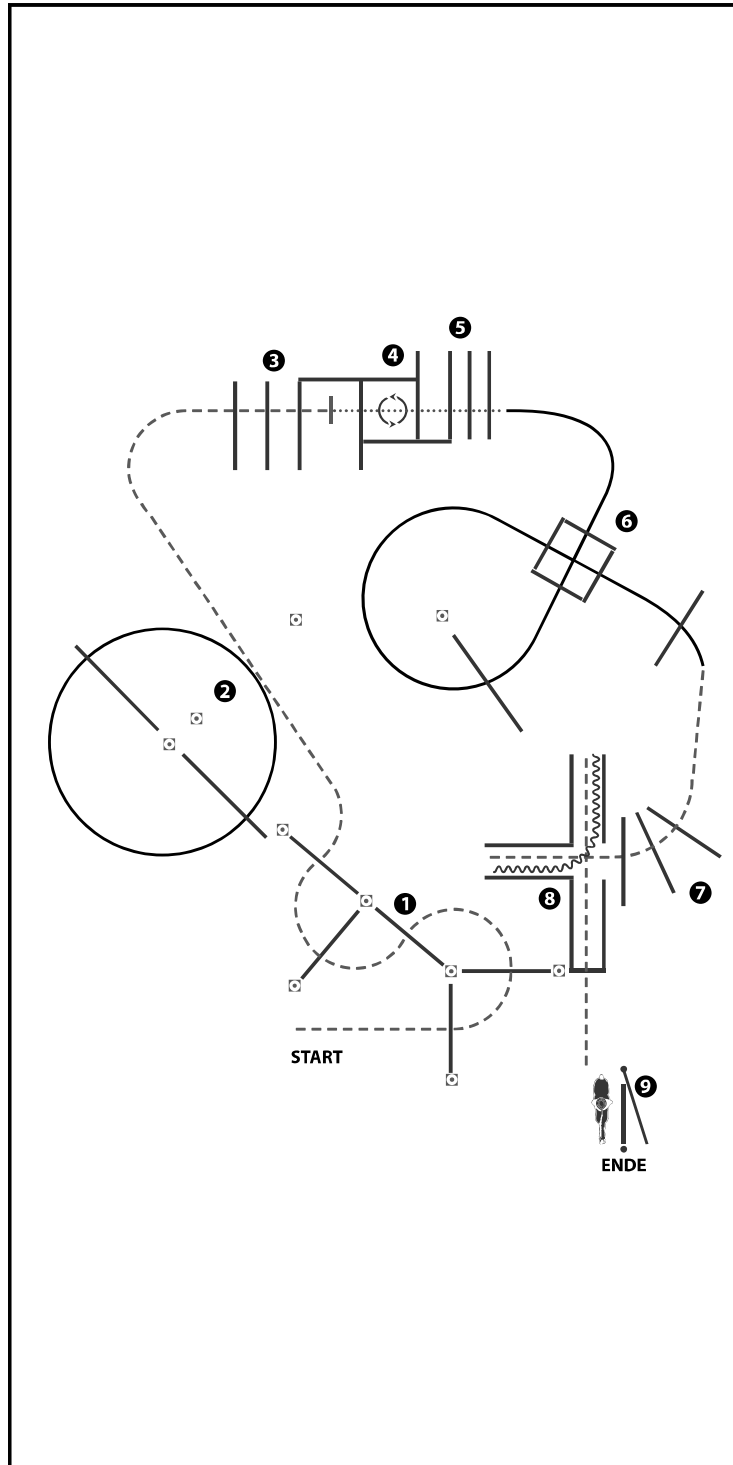

(Erhöhungen optional)

- 1) JOG THRU SERPENTINE, JOG OVER POLES
- 2) LOPE OVER (LL),
- 3) JOG OVER AND STOP BETWEEN POLE AND BOX
- 4) WALK INTO BOX, 360° TURN EITHER WAY, WALK OUT
- 5) WALK OVER
- 6) LOPE OVER (RL)
- 7) JOG OVER, JOG INTO CHUTE
- 8) BACK UP, JOG OUT, JOG OVER
- 9) GATE (LH) OPEN, WALK OVER POLE, CLOSE GATE

WALK (SCHRITT)
EXTENDED WALK	-----
JOG/TROT (TRAB)	- - - - -
EXTENDED TROT	-----
LOPE (GALOPP)	=====
EXTENDED LOPE	=====
BACK UP (RÜCKWÄRTS)	~~~~~
LEAD CHANGE (GALOPPWECHSEL)	=====
TURN (DREHUNG)	⤵
	ERSTE BREITEN
	WESTERBREITER
	UNION
	PREISSPANNUNG UND WESTERBREITER

Horse and Dog Trail LK 1-3

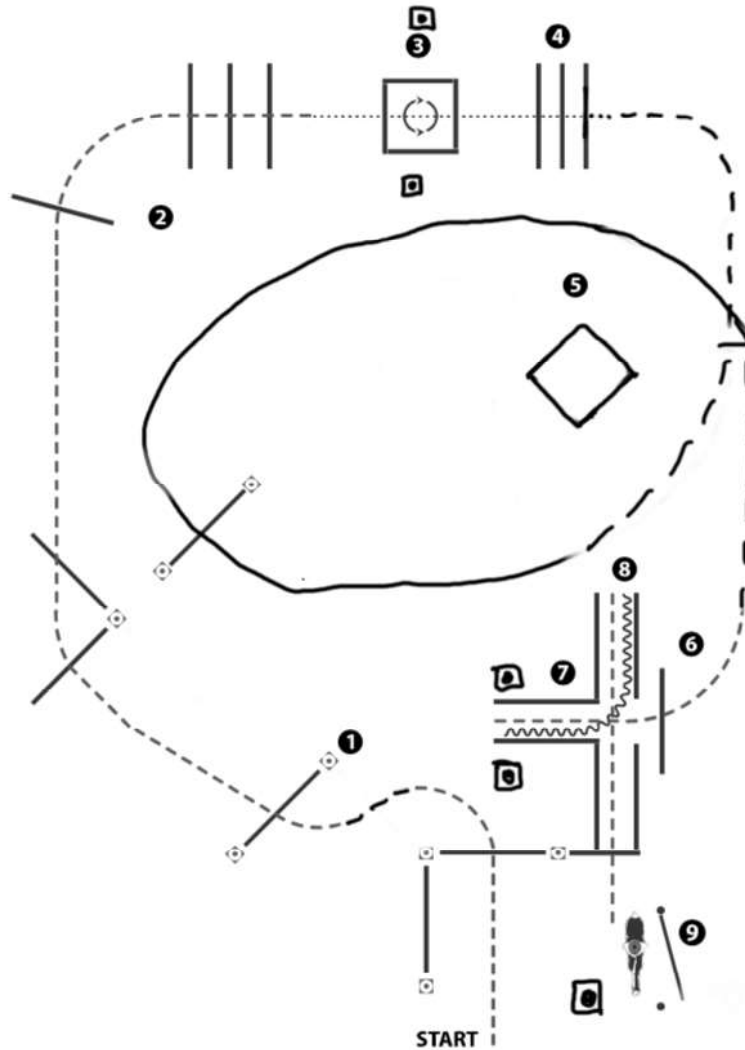

- 1) Hund ab leinen, Jog over, Hund bei Fuß
- 2) Jog over, Hund bei Fuß
- 3) Walk, Hund zur Pylone schicken (re.o.li.), Walk in, 360 Grad rechts, Hund bei Fuß, Walk out
- 4) Walk over, Jog, Hund bei Fuß, Stop
- 5) Hund ins Viereck schicken, Jog, Lope, Stop, Hund abrufen
- 6) Jog over, Hund bei Fuß, Stop, Hund zur Pylone schicken (er.o.li.)
- 7) Backup
- 8) Hund bei Fuß, Jog over
- 9) Hund an Pylone ablegen, Tor, Hund nach holen, zurück zum Start an leinen, Ende

WALK (SCHRITT)
EXTENDED WALK
JOG/TROT (TRAB)	-----
EXTENDED TROT	-----
LOPE (GALOPP)	=====
EXTENDED LOPE	=====
BACK UP (RÜCKWÄRTS)	~~~~~
LEAD CHANGE (GALOPPWECHSEL)	=====
TURN (DREHUNG)	⦿
ERSTE WESTERNREITER UNION FÜRSTENBERG/VERBAND WESTERREITER	